



- 版权所有
- 安全信息
- 关于本用户指南
- 您的新产品功能
- 简介
- 入门
- 网络设置 (仅限 Dell 1130n)
- 基本设置
- 介质与纸盘
- 打印
- 管理工具
- 维护
- 故障排除
- 耗材
- 规格
- 附录
- 术语表

Dell 1130
Dell 1130n

用户指南

www.dell.com | www.support.dell.com





Embedded Web Service

总体信息

Linux

unified driver configurator

常见 Linux 问题

打印

打印机属性

连接 USB 线缆的驱动程序安装

随附的软件

为已连接网络安装驱动程序

系统要求

Macintosh

本地共享机器

常见 Macintosh 问题

打印

连接 USB 线缆的驱动程序安装

随附的软件

为已连接网络安装驱动程序

系统要求

SetIP 程序

USB 线缆

驱动程序安装

Windows

本地共享机器

常见 Windows 问题



版权所有

本说明文件中的信息如有更改，恕不另行通知。

© 2010 Dell Inc. 保留所有权利。

未经 Dell Inc. 的书面许可，严格禁止以任何形式复制这些材料。

本文档中使用的商标：*Dell*、*DELL* 徽标和 *Dell* 墨粉管理系统 均为 Dell Inc. 的商标；*Microsoft*、*Windows*、*Windows Vista* 和 *Windows Server* 是 Microsoft Corporation 在美国和/或其它国家或地区的注册商标。*Adobe* 和 *Acrobat Reader* 是 Adobe Systems Incorporated 在美国和/或其它国家或地区的注册商标或商标。

本文档中使用的其它商标或产品名称指的是拥有相应商标和名称的实体或其产品。

Dell Inc. 对本公司之外的商标和产品名称不拥有任何专利权。

请参阅所提供 CD-ROM 中的“**LICENSE.txt**”文件，以取得有关开放源代码的许可信息。

修订版 1.00

安全信息









附带提供这些警告和警示的目的是为了防止伤及您和他人，并防止对您的机器造成的任何可能的损坏。在使用机器前请务必阅读并理解所有这些说明。

操作任何电器以及使用您的机器时，请运用经验常识。另外，遵循机器上及附带的文字材料中标注的所有警告和说明。阅读完本部分后，请将其保存于安全之处，以便日后参考。

重要的安全符号

本节解释用户指南中使用的所有图标和符号的含义。这些安全符号按照危险程度排序。

用户指南中使用的所有图标和符号的含义解释：

	警告	可能导致严重人身伤害或死亡的危险情况或危险操作。
	警告	可能导致轻微人身伤害或财产损失的危险情况或危险操作。
		请勿尝试。
		请勿拆卸。
		请勿触摸。
		从壁式插座中拔下电源线。
		确保机器已接地，以避免电击。
		致电服务中心，以寻求帮助。
		请务必遵循指示。

操作环境

警告



如果电源线已损坏或者电源插座未接地，请勿使用。这样可能导致触电或者火灾。



请勿将任何物体放置于机器顶部（水、小块金属或重物、蜡烛、点燃的香烟等）。这样可能导致触电或者火灾。

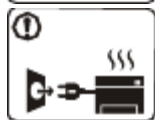

如果机器过热，则其会冒烟、发出异响或有异味生成，此时应立即关闭电源开关并拔下机器的电流插头。这样可能导致触电或者火灾。



请勿弯曲电源线或将重物放置于电源线上。踩踏电源线或者使电源线受重物挤压可能导致触电或者火灾。





请勿拉拽电线以拔下插头；请勿用湿手接触插头。这样可能导致触电或者火灾。

警告





雷暴期间或者长时间不使用时，请从电源插座中拔下插头。这样可能导致触电或者火灾。

小心，出纸区很热。可能导致烫伤。

如果机器掉落，或者机壳损坏，请从所有接口连接上拔下线

如果插头不能轻松地插入电源插座，请勿尝试强行插入。请联系电工以更换电源插座，否则，可能导致触电。

请勿让宠物撕咬交流电源线、电话线或 PC 接口连接线。这样可能导致触电或引发火灾，并/或伤害您的宠物。

如果在遵循这些说明的情况下机器仍不能正常运行，请拔下机器的所

缆，然后向胜任的服务人员请求协助。

否则，可能导致触电或者火灾。

①如果机器性能发生突然和明显的变化，请从所有接口连接上拔下线缆，然后向胜任的服务人员请求协助。

否则，可能导致触电或者火灾。

有接口连接线缆，然后向胜任的服务人员请求协助。

否则，可能导致触电或者火灾。

操作方法

警告



请勿在打印过程中强行将纸拉出。这样做可能会对打印机造成损坏。



小心，请勿将手放在机器和托纸盘之间。您可能会受伤。

⊘请勿堵塞或将物体推入通风口。

这样可能导致部件温度升高，从而造成损坏或者火灾。

⊘换纸或移除卡住的纸时，小心纸张划伤手。

您可能会受伤。



大量打印时，出纸区的底部可能变热。请勿让儿童触摸。儿童可能会被烫伤。



移除卡住的纸时，请勿使用镊子或锋利的金属物体。这样做可能会对打印机造成损坏。

⊘请勿让过多纸张堆积在出纸盘。

这样做可能会对打印机造成损坏。

⊘本机器的电源截断设备是电源线。

要关闭电源，请从电源插座上拔下电源线。

安装/移动

警告



请勿将机器放在灰尘、潮湿或漏水的环境中。这样可能导致触电或者火灾。

警告



移动机器时，请关闭电源并拔下所有线缆，然后至少由两个人抬起机器。机器可能掉落，从而导致人员受伤或机器损坏。

①请勿将机器放置于不稳定的台面上。

机器可能掉落，从而导致人员受伤或机器损坏。

⊘机器应连接至标签上规定的功率电平。

如果您不确定并希望检查正在使用的功率电平，请联系电力公司。

①仅使用 No.26 AWG^[a] 或者线规更大的电话线（如有必要）。

否则，这样做可能会对打印机造成损坏。

[a] AWG: American Wire Gauge (美国线规)

⊘请勿在机器上放置盖板或者将其放在密闭场所，如柜子。如果机器通风不畅，则可能导致火灾。

①确保将电源线插到接地的电源插座。

否则，可能导致触电或者火灾。

⊘请勿使壁式插座和加长电线超负荷。

这样可能减损性能，并导致触电或者火灾。

①使用机器附带的电源线可实现安全运行。如果 140 V 机器使用的电线长于 2 米，则线规应为 16 AWG 或更大。

否则，这样做将损坏机器，并且可能导致触电或者火灾。

维护/检查

警告



清洁机器内部前，请从壁式插座中拔下插头。请勿使用苯、涂料稀释剂或酒精来清洁机器；请勿直接向机器洒水。这样可能导致触电或者火灾。



保持耗材清洁，勿让儿童接触。儿童可能会受伤。



人员在机器内部更换耗材或清洁内部时，请勿操作机器。
您可能会受伤。

ⓘ 请勿让电源电缆和插头接触面有灰尘或水。
这样可能导致触电或者火灾。

⊗ 请勿取下用螺丝固定的任何盖板或防护装置。
机器应仅由 Dell 的技术服务人员维修。



请勿自行拆卸、维修或重新组装机
器。

这样做可能会对打印机造成损坏。
机器需要维修时，请联系持证技术

人员。

ⓘ 要清洁并操作机器，请严格遵循机器附带的用
户指南。

否则，这样做可能会对打印机造成损坏。

耗材使用

⚠ 警告



请勿拆卸墨粉盒。
墨粉粉尘对人体有害。



请勿点燃墨粉盒或定影器装置等任何耗材。
这样做可能导致爆炸或火灾。

ⓘ 更改墨粉盒或移除卡住的纸时，应小心以避免墨粉粉尘接触您的身体或衣服。
墨粉粉尘对人体有害。



存放墨粉盒等耗材时，请勿让儿童接触。
墨粉粉尘对人体有害。

ⓘ 使用墨粉等回收的耗材可能会对打印机造成损坏。
如果因使用回收耗材而导致损坏，则将收取服务费。

关于本用户指南

本用户指南提供了本机的基本信息，并详细介绍了实际使用过程中的每一步操作。



-  请在使用本机之前阅读安全信息。
- 如果您在使用本机时遇到问题，请参阅“故障排除”一章。（请参见[故障排除](#)。）
- 本用户指南中所使用的术语在“术语表”一章中进行解释。（请参见[术语表](#)。）
- 根据机器的选项或型号，本用户指南中的所有图示可能与您的机器不同。
- 本用户指南中的程序主要基于 Windows XP。

约定

本指南中的某些术语可表达相同的含义，如下所示。



- 文档与原件同义。
- 纸张与介质或打印介质同义。
- 机器指打印机或 MFP。

下表提供了本指南的约定：

约定	说明	示例
粗体	适用于机器屏幕上的文字或按钮名称。	取消
注意	提供有关机器功能与特性的附加信息或详细规格。	 不同国家/地区的日期格式可能有所差异。
警告	为用户提供信息，以免机器出现机械损坏或故障。	 请勿接触墨粉盒下面的绿色部分。
脚注	提供有关某些字或短语的更为详细的信息。	a. 每分钟页数
（“交叉参考”）	指引用户进入参考页，获得更多详细信息。	（请参见 查找更多信息 。）

查找更多信息

您可以从以下资源（印刷品或屏幕上）中找到有关安装和使用本机的信息。

材料名称	说明
快速安装指南 	本指南提供有关如何安装本机的信息，请务必按照该指南中的说明准备机器。
用户指南 	本指南提供有关使用机器全部功能的分步使用说明，且包含有关维护机器、故障排除和更换耗材的信息。
打印机驱动程序	此帮助为您提供与打印机驱动程序相关的帮助信息，以及有关设置打印选项的说明信息。（请参见 使用帮助 。）

序帮助	
Dell 网站	如果您能访问 Internet，就可以通过 Dell 网站获得帮助、支持、打印机驱动程序、手册和订购信息，网址为： www.dell.com 或 support.dell.com 。

您的新产品功能

您的新机器拥有许多可提高您打印文档质量的特殊功能。

特殊功能

以卓越的质量和速度进行打印



- 您能够以最高 1,200 x 600 dpi (Dell 1130) 和最高 1,200 x 1,200 dpi (Dell 1130n) 的有效输出分辨率进行打印。
- Dell 1130 打印 A4 尺寸纸张的速度可高达 18 ppm，或者打印 Letter 尺寸纸张的速度可高达 19 ppm。Dell 1130n 打印 A4 和 Letter 尺寸纸张的速度可高达 24 ppm。

处理不同类型的可打印材料

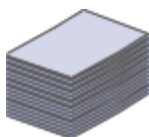

- 手动纸盘支持各种尺寸的普通纸张、信头纸、信封、标签、自定义尺寸介质、明信片 and 重型纸。
- 250 页纸盘可支持普通纸。

制作专业文档



- 打印水印。您可以自定义带有诸如“机密”字样的文档。(请参见[使用水印](#)。)
- 打印海报。文档每页的文本和图像都可以放大，并可以打印整个纸张，然后可将其拼成一张海报。(请参见[打印海报](#)。)
- 您可以使用普通纸预打印表格和信头纸。(请参见[使用叠加](#)。)

节省时间和成本



- 为节省纸张，可以在一张纸上打印多个页面。(请参见[在一张纸上打印多页](#)。)
- 在不使用时，本机可以大幅降低耗电量，自动节能。
- 您可以双面打印以节约纸张(手动)。(请参见[双面打印\(手动\)](#)。)

在各种环境中打印



- 您可以使用 Windows 系统以及 Linux 和 Macintosh 系统进行打印。
- 本机配有一个 USB 接口。
- Dell 1130n 配有内置的网络接口 10/100 BaseTX。

IPv6



本机器支持 IPv6（仅限 Dell 1130n）。

不同型号的功能

本机是为支持您公司的所有文档需求而设计的 – 涵盖从打印到更高级的联网解决方案。

不同型号的功能包括：

功能	Dell 1130	Dell 1130n
高速 USB 2.0	● ^[a]	●
网络接口 Ethernet 10/100 BaseTX 有线 LAN		●
双面（2 面）打印（手动）	●	●
^[a] USB 1.1		

（●：包含，空白：不提供）

简介

本章将对您的机器进行概述说明。

本章内容包括：

- [机器概览](#)
- [控制面板概览](#)
- [了解控制面板](#)

机器概览

正视图

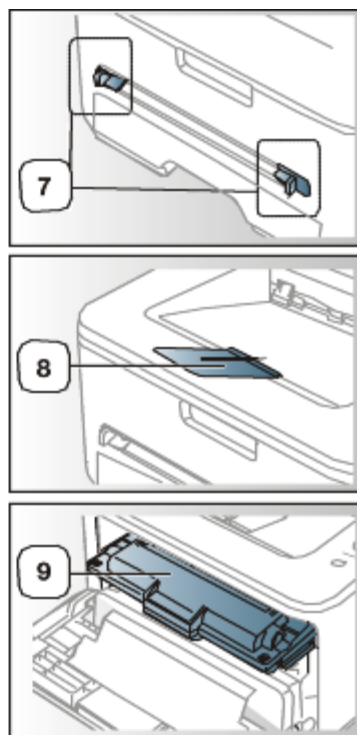
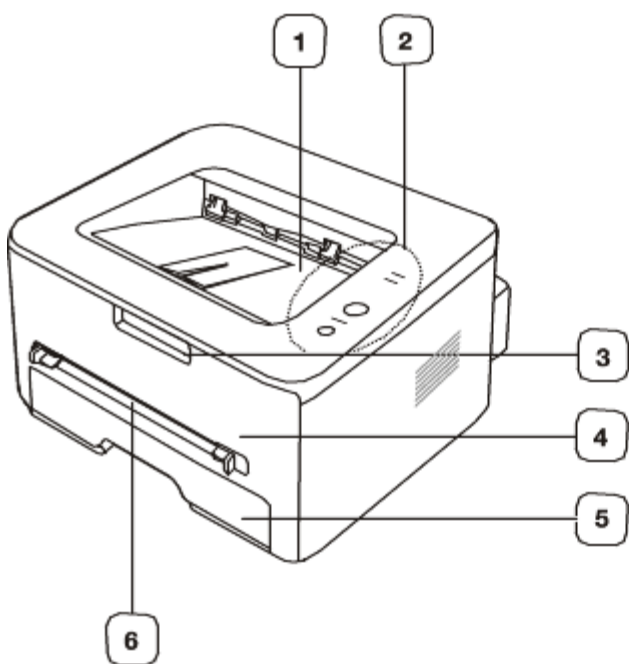

根据机器的型号，此图可能与您的机器不同。

1	文档输出纸盘	6	手动进纸器
2	控制面板	7	手动进纸器导板
3	前盖手柄	8	输出支架
4	前盖	9	墨粉盒
5	纸盘 1		

后视图

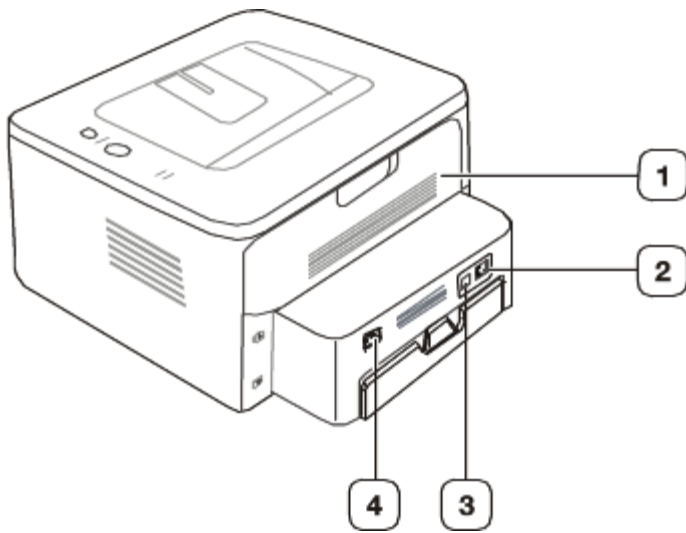

根据机器的型号，此图可能与您的机器不同。

1	后盖	3	USB 端口
2	网络端口 [a]	4	电源插口
[a] 仅限 Dell 1130n。			

控制面板概览

根据机器的型号，此控制面板可能与您的机器不同。

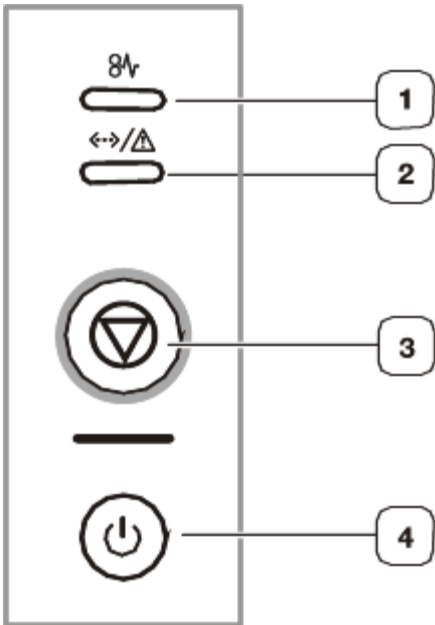

1	8v	卡纸	显示机器的卡纸事件的状态。（请参见 LED 。）
2	↔/!	联机/出错	显示机器的状态。（请参见 LED 。）
3	⊘	取消	随时停止操作。此外还有更多功能。（请参见 了解控制面板 。）
4	⏻	电源	打开或关闭电源。（请参见 了解控制面板 。）

了解控制面板

LED

LED 的颜色指示机器的当前状态。





LED	状态		说明
卡纸 (8V)	橙色	开	发生卡纸现象。(请参见 清除卡纸 。)
联机/出错 (↔/△)	关		<ul style="list-style-type: none"> • 机器处于脱机状态。
		绿色	开
	红色	闪烁	<ul style="list-style-type: none"> • 当 LED 缓慢闪烁时, 表明打印机正在接收来自计算机的数据。 • 当 LED 快速闪烁时, 表明打印机正在打印数据。
		开	<ul style="list-style-type: none"> • 盖板未关。合上盖板。 • 纸盘中无纸。在纸盘中装入纸张。 • 由于出现严重错误, 机器已经停止运行。 • 系统出现问题。如果出现此问题, 请与维修代表联系。 • 墨粉盒已经达到其预计的墨粉盒寿命^[a]。建议更换墨粉盒。(请参见更换墨粉盒。)
	闪烁	<ul style="list-style-type: none"> • 发生小错误, 机器正在等候清除错误。当问题解决时, 机器会继续运行。 • 墨粉不足。更换墨粉盒。预计墨粉盒寿命^[a] 接近墨粉的使用寿命。请准备新墨粉盒以备更换。可通过摇匀墨粉来临时提高打印质量。(请参见摇匀墨粉。) 	
<p>^[a] 预计硒鼓寿命表示期望或估计的硒鼓寿命, 指示平均输出份数, 依照 ISO/IEC 19752 进行设计。页数会受工作环境、打印间隔、介质类型和介质尺寸的影响。即使红色 LED 亮起且打印机停止打印, 墨粉盒中仍可能残留墨粉。</p>			



 Dell 不推荐使用非原装 Dell 墨粉盒, 如重新装填或改装的墨粉盒。Dell 无法保证非原装 Dell 墨粉盒的质量。机器保修不涵盖由于使用非原装 Dell 墨粉盒而需要的服务或维修。

 所有打印错误都将显示在打印机状态监视器程序窗口上。如果问题仍然存在, 请拨打服务电话。

按钮

 (取消按钮)

如果按  (取消按钮), 您可以:

功能	说明
打印演示页 ^[a]	在就绪模式下, 按住此按钮约 2 秒钟, 直至状态 LED 慢速闪烁为止, 然后松开。(请参见 打印演示页 。)
打印配置页 ^[b]	在就绪模式下, 按住此按钮约 5 秒钟, 直至状态指示灯快速闪烁为止, 然后松开。(请参见 打印机器报告 。)
打印清洁页 ^[b]	在就绪模式下, 按住此按钮约 10 秒钟, 直至状态 LED 慢速闪烁为止, 然后松开。(请参见 清洁内部 。)
取消打印作业	打印期间按  (取消按钮)。从机器和计算机上清除打印作业时红色指示灯闪烁, 然后机器恢复到就绪模式。这可能需要一些时间, 具体取决于打印作业的大小。
手动打印	每次按  (取消按钮), 就在手动纸盘中装入一张纸 (从软件应用程序中为来源选择手动进纸器时)。

[a] 为 Dell 1130 打印演示页时，还会打印配置页。

[b] 仅限 Dell 1130n。

 (电源按钮)

必须使用此按钮来打开/关闭机器。

开机

1. 插上电源线。
2. 按控制面板上的  (电源按钮)。

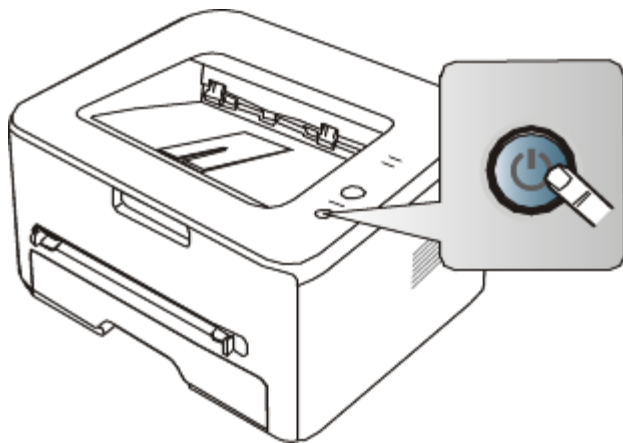

 如果要关闭电源，请按住此按钮 1 秒钟。

入门

本章将分步向您介绍安装连接 USB 的机器与软件的步骤。

本章内容包括：

- [安装硬件](#)
- [打印演示页](#)
- [随附的软件](#)
- [系统要求](#)
- [安装连接 USB 的机器驱动程序](#)
- [本地共享您的机器](#)

安装硬件

本章所述为“快速安装指南”中介绍的硬件安装步骤。务必首先阅读“快速安装指南”，然后执行下列步骤：

位置

1. 选择一个稳定的位置。

选择一个平坦、稳定、宽敞通风的地方。留出足够的空间来打开机盖和纸盘。

此区域应通风良好，并远离直射阳光或者热源、冷源和湿气。请勿使机器靠近办公桌或工作台边缘。

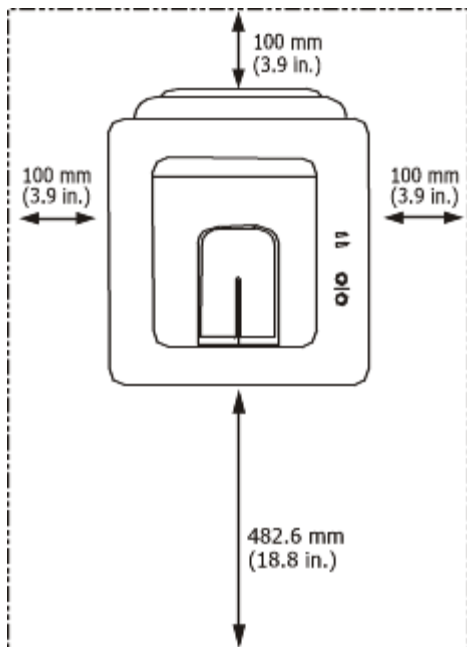

适合在海拔低于 1,000 米的地方进行打印。请参阅海拔设置以优化打印。（请参见[高度调整](#)。）

将机器放在平坦稳定的表面上，倾斜不得超过 2 毫米。否则可能会影响打印质量。

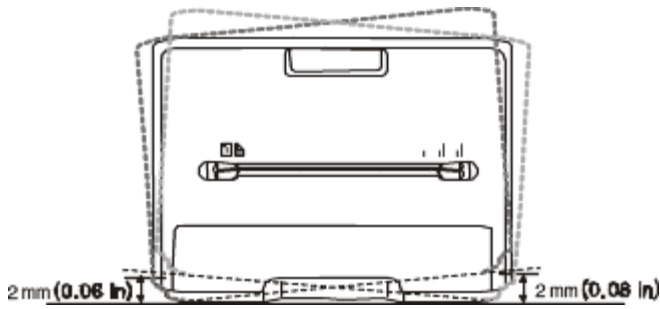

2. 打开机器的包装，检查所有内附物品。
3. 撕下紧固机器的胶带。
4. 安装墨粉盒。
5. 装入纸张。（请参见[在纸盘中装纸](#)。）
6. 确保所有线缆都连接到机器。
7. 打开机器开关。（请参见[开机](#)。）

 主电源失灵时，本设备不可操作。

打印演示页

打印演示页可确认机器是否工作正常。

打印演示页：

在就绪模式下，按住 （取消按钮）约 2 秒。

随附的软件

在安装机器并将其与计算机连接之后，必须使用随机附带的光盘安装打印机软件。软件光盘中包含以下软件。

操作系统	内容
Windows	<ul style="list-style-type: none">• 打印机驱动程序：使用此驱动程序可以充分利用本机器的功能。• 打印机状态监视器：可以使用此程序监控机器的状态，并且在打印过程中出错时发出警告。• 打印机设置工具（仅限 Dell 1130n）：此程序允许您从计算机桌面设置打印机的其他选项。• Dell 墨粉管理系统™：发送要打印的作业时，显示打印机的状态和作业的名称。Dell 墨粉管理系统™ 窗口还会显示墨粉盒中的剩余墨粉量，可让您订购更换墨粉盒。• 固件更新实用程序：此程序帮助您更新打印机的固件。• SetIP（仅限 Dell 1130n）：可以使用此程序设置机器的 TCP/IP 地址。
Macintosh	<ul style="list-style-type: none">• 打印机驱动程序：使用此驱动程序可以充分利用本机器的功能。
Linux	<ul style="list-style-type: none">• Unified Linux Driver：使用此驱动程序可以充分利用本机器的功能。

系统要求

开始安装之前，请确认您的系统满足以下要求：

Microsoft® Windows®

您的机器支持以下 Windows 操作系统。

操作系统	要求 (推荐)		
	CPU	RAM	可用硬盘空间
Windows 2000	Intel® Pentium® II 400 MHz (Pentium III 933 MHz)	64 MB (128 MB)	600 MB
Windows XP	Intel® Pentium® III 933 MHz (Pentium IV 1 GHz)	128 MB (256 MB)	1.5 GB
Windows Server® 2003	Intel® Pentium® III 933 MHz (Pentium IV 1 GHz)	128 MB (512 MB)	1.25-2 GB
Windows Server 2008	Intel® Pentium® IV 1 GHz (Pentium IV 2 GHz)	512 MB (2,048 MB)	10 GB
Windows Vista®	Intel® Pentium® IV 3 GHz	512 MB (1,024 MB)	15 GB
Windows 7	Intel® Pentium® IV 1 GHz 32 位或 64 位处理器或更高配置	1 GB (2 GB)	16 GB
	<ul style="list-style-type: none">• 128 MB 内存 DirectX® 9 图形 (以便启用 Aero 主题)• DVD-R/W 驱动器		
Windows Server 2008 R2	Intel® Pentium® IV 1 GHz (x86) 或 1.4 GHz (x64) 处理器 (2 GHz 或更快)	512 MB (2,048 MB)	10 GB



- 对于所有的 Windows 操作系统，最低要求为 Internet Explorer® 5.0 或更高版本。
- 安装软件需要管理员权限。
- **Windows Terminal Services** 与该机器兼容。

Macintosh

操作系统	要求 (推荐)		
	CPU	RAM	可用硬盘空间
Mac OS X 10.3-10.4	<ul style="list-style-type: none">• Intel 处理器• PowerPC G4/G5	<ul style="list-style-type: none">• 基于 PowerPC 的 Mac 需要 128 MB (512 MB)• 基于 Intel 的 Mac 需要 512 MB (1 GB)	1 GB
Mac OS X 10.5	<ul style="list-style-type: none">• Intel 处理器• 867 MHz 或更快速的 Power PC G4/G5	512 MB (1 GB)	1 GB
Mac OS X 10.6	<ul style="list-style-type: none">• Intel 处理器	1 GB (2 GB)	1 GB

Linux

项目	要求 (推荐)
操作系统	RedHat Enterprise Linux WS 4、5 (32/64 位) Fedora Core 2-10 (32/64 位) SuSE Linux 9.1 (32 位) OpenSuSE 9.2、9.3、10.0、10.1、10.2、10.3、11.0、11.1 (32/64 位) Mandrake 10.0、10.1 (32/64 位) Mandriva 2005、2006、2007、2008、2009 (32/64 位) Ubuntu 6.06、6.10、7.04、7.10、8.04、8.10 (32/64 位) SuSe Linux Enterprise Desktop 9、10 (32/64 位) Debian 3.1、4.0、5.0 (32/64 位)
CPU	Pentium IV 2.4 GHz (Intel Core™2)
RAM	512 MB (1,024 MB)
可用硬盘空间	1 GB (2 GB)

安装连接 USB 的机器驱动程序

本地连接的打印机是使用 USB 线缆与您的计算机直接连接的机器。如果您的机器联网，则跳过以下步骤，继续安装联网机器的驱动程序。
(请参见[安装连接网络的机器驱动程序](#)。)

 USB 线缆的长度应短于 3 米。

Windows

您可以使用典型或自定义方法安装机器软件。

建议大多数使用与您的计算机直接连接机器的用户执行下列步骤。将安装机器运行所需的所有组件。

1. 确保机器与计算机连接，并打开电源。

 如果安装过程中出现“找到新的硬件向导”窗口，请单击取消关闭窗口。

2. 在 CD/DVD 驱动器中插入随附的软件光盘。

- 软件光盘应自动运行并应会出现一个安装窗口。
- 如果未出现安装窗口，请单击开始，然后单击运行。键入 X:**Setup.exe**，将“X”替换为代表您的 CD/DVD 驱动器的盘符。单击确定。
- 如果使用 Windows Vista、Windows 7 以及 Windows Server 2008 R2，请单击开始 > 所有程序 > 附件 > 运行。
键入 X:**Setup.exe**，用代表您的 CD/DVD 驱动器的字母替换“X”，然后单击确定。
- 如果在 Windows Vista、Windows 7 以及 Windows 2008 Server R2 中显示自动播放窗口，请在安装或运行程序字段中单击运行 **Setup.exe**，然后单击用户帐户控制窗口中的继续或是。

3. 单击下一步。



如有必要，请从下拉列表中选择语言。

4. 为本地打印机选择典型安装。然后单击下一步。

 “自定义”可让您选择机器的连接并选择要安装的各个组件。遵循屏幕上的说明操作。

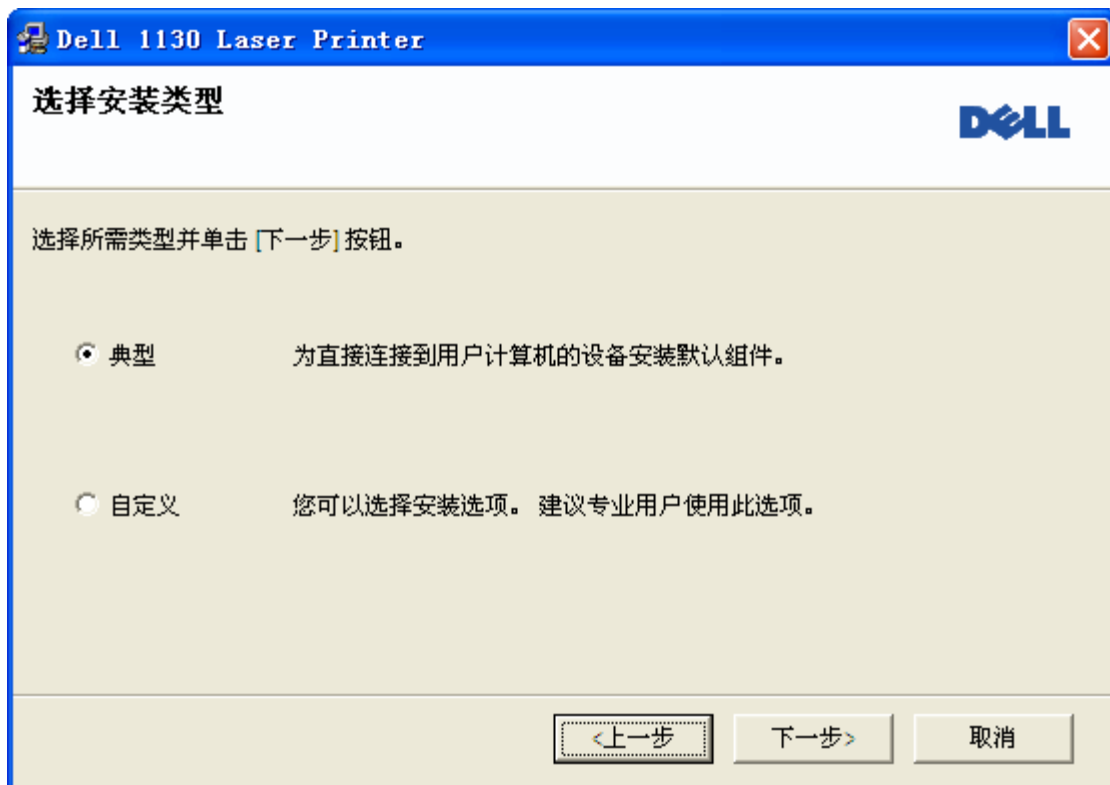

 如果未将机器连接到计算机，则会显示以下窗口。



- 连接机器后，请单击下一步。
- 如果此时不想连接打印机，则单击“下一步”，然后单击随后屏幕上的“否”。然后将开始安装，安装结束后将不打印测试页。
- 根据使用的机器和界面的不同，此用户指南中的安装窗口可能会有所差异。

5. 完成安装后，将出现一个窗口，询问您是否打印测试页。如果您选择打印测试页，请选中相应复选框，然后单击下一步。否则，只需单击下一步，跳到步骤 7。
6. 如果测试页打印正确，请单击是。
否则，请单击否重新打印。
7. 单击完成。

 如果打印机驱动程序不能正常工作，请执行下列步骤修复或重新安装驱动程序。

1. 确保机器与您的机器连接，并打开电源。
2. 从开始菜单选择程序或所有程序 > Dell > Dell 打印机 > 打印机驱动程序名称 > 维护。
3. 根据需要选择选项，然后按照窗口上的说明操作。

Macintosh

机器随附的软件光盘为您提供提供了 PPD 文件，您可使用 CUPS 驱动程序或 Apple LaserWriter 驱动程序（仅当使用支持 PostScript 驱动程序的机器时才可用），在 Macintosh 计算机上进行打印。

1. 确保机器与您的计算机连接，并打开电源。
2. 在 CD/DVD 驱动器中插入随附的软件光盘。
3. 双击在您 Macintosh 桌面上出现的光盘图标。
4. 双击 **MAC_Installer** 文件夹。

5. 双击 **Installer OS X** 图标。
6. 输入密码并单击确定 => 好 (10.4)。
7. Dell 安装程序窗口将打开。单击继续。
8. 选择简易安装并单击安装。建议大多数用户使用简易安装。将安装机器运行所需的所有组件。
如果您选择自锁安装 => 自定义安装 (10.4)，则您可以选择要安装的所有组件。
9. 当屏幕上出现关于计算机上的所有应用程序将被关闭的警告消息时，请单击继续。
10. 安装完成后，请单击退出。
11. 打开应用程序文件夹 > 实用程序 (10.4) => 实用工具 (10.5) > 打印机设置实用程序。
 - 对于 Mac OS X 10.5-10.6，打开应用程序文件夹 > 系统偏好设置 => 通用 (10.4) 并单击打印与传真。
12. 在打印机列表上单击添加。
 - 若是 Mac OS X 10.5-10.6，请单击“+”图标，然后会弹出显示窗口。
13. 若是 Mac OS 10.3，请选择 **USB** 选项卡。
 - 若是 Mac OS 10.4，请单击预设浏览器并找到 USB 连接。
 - 若是 Mac OS X 10.5-10.6，请单击默认并找到 USB 连接。
14. 若是 Mac OS X 10.3，如果“自动选择”无法正常运行，请在打印机型号中选择 **Dell**，并在型号名称中选择机器名称。
 - 若是 Mac OS X 10.4，如果“自动选择”无法正常运行，请在打印使用中选择 **Dell**，并在型号中选择机器名称。
 - 若是 Mac OS X 10.5-10.6，如果“自动选择”无法正常运行，请在打印使用中选择选择要使用的驱动程序 和您的机器名称。
您的打印机将显示在打印机列表上并被设置为默认机器。
15. 单击添加。



如果打印机驱动程序无法正常运行，请将其卸载然后重新安装。
对于 Macintosh 而言，卸载驱动程序的步骤如下。

1. 确保机器与您的计算机连接，并打开电源。
2. 在 CD/DVD 驱动器中插入随附的软件光盘。
3. 双击在您 Macintosh 桌面上出现的光盘图标。
4. 双击 **MAC_Installer** 文件夹。
5. 双击 **Installer OS X** 图标。
6. 输入密码并单击确定 => 好 (10.4)。
7. Dell 安装程序窗口将打开。单击继续。
8. 选择卸载 => 清除安装 (10.4)，然后单击卸载 => 清除安装 (10.4)。

9. 当屏幕上出现关于计算机上的所有应用程序将被关闭的警告消息时，请单击继续。
10. 卸载完毕后，请单击退出。

Linux

对于 Linux，安装驱动程序的步骤如下。在安装驱动程序时，同时将自动安装 Unified Linux Driver 包。

 随附的软件光盘中包括 Unified Linux Driver 包，该程序包可使您在基于 UI 的管理工具中将您的机器轻松地与 Linux 计算机一同使用。（请参见[使用 Unified Linux Driver Configurator](#)。）

1. 确保机器与您的计算机连接，并打开电源。
2. 出现 **Administrator Login** 窗口时，在 **Login** 字段中键入 root，并输入系统密码。

 必须以超级用户（root）身份登录才能安装打印机软件。如果您不是超级用户，请咨询您的系统管理员。

3. 在 CD/DVD 驱动器中插入随附的软件光盘。

软件光盘将自动运行。

如果软件光盘不自动运行，请单击桌面底部的  图标。出现“终端”屏幕时，键入下列内容：

如果软件光盘是第二主盘，则安装位置是 /mnt/cdrom，

```
[root@localhost root]#mount -t iso9660 /dev/hdc /mnt/cdrom
```

```
[root@localhost root]#cd /mnt/cdrom/Linux
```

```
[root@localhost Linux]#./install.sh
```

如果您仍旧无法运行软件光盘，请依次键入下列内容：

```
[root@localhost root]#umount /dev/hdc
```

```
[root@localhost root]#mount -t iso9660 /dev/hdc /mnt/cdrom
```

 如果已安装并配置自动运行软件包，则安装程序会自动运行。

4. 显示欢迎屏幕时，请单击 **Next**。

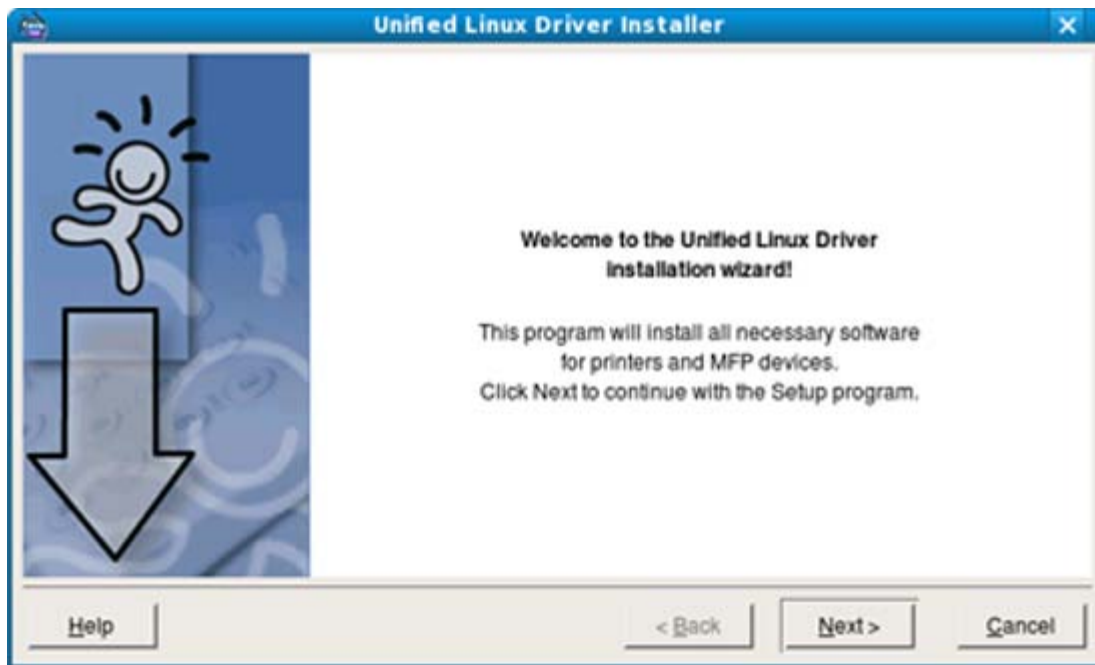

5. 安装完成后，单击 **Finish**。

为了使用方便，安装程序已将 Unified Driver Configurator 桌面图标和 Unified Driver 组添加到系统菜单中。如果有问题，请通过您的系统菜单查询屏幕帮助。该帮助还可从驱动程序包窗口应用程序（如：**Unified Driver Configurator** 或 **Image Manager**）中调用。

在文本模式下安装驱动程序：



- 如果您无法使用图形界面或无法安装驱动程序，则您必须在文本模式下使用驱动程序。
- 按步骤 1 到步骤 3 进行操作，然后键入 `[root@localhost Linux]# ./install.sh`。然后按照终端屏幕上的指示操作。安装完成。
- 当需要卸载驱动程序时，请按照以上安装说明进行操作，但必须在终端屏幕上键入 `[root@localhost Linux]# ./uninstall.sh`。



如果打印机驱动程序无法正常运行，请将其卸载然后重新安装。
对于 Linux 而言，卸载驱动程序的步骤如下。

1. 确保机器与您的计算机连接，并打开电源。
2. 出现 **Administrator Login** 窗口时，在 **Login** 字段中键入“root”，并输入系统密码。
您必须以超级用户（root）身份登录才能卸载打印机驱动程序。如果您不是超级用户，请咨询您的系统管理员。
3. 在 CD/DVD 驱动器中插入随附的软件光盘。
软件光盘将自动运行。
如果软件光盘不自动运行，请单击桌面底部的  图标。出现“终端”屏幕时，键入：
如果软件光盘是第二主盘，则安装位置是 `/mnt/cdrom`，
`[root@localhost root]# mount -t iso9660 /dev/hdc /mnt/cdrom`
`[root@localhost root]# cd /mnt/cdrom/Linux`
`[root@localhost Linux]# ./uninstall.sh`
如果已安装并配置自动运行软件包，则安装程序会自动运行。
4. 单击 **Uninstall**。
5. 单击 **Next**。
6. 单击 **Finish**。

本地共享您的机器

按照下列步骤安装计算机，从而在本地共享您的机器。

如果主机通过 USB 线缆与机器直接连接，并与本地网络环境连接，则与本地网络连接的客户端计算机可使用通过主机进行共享的机器打印。

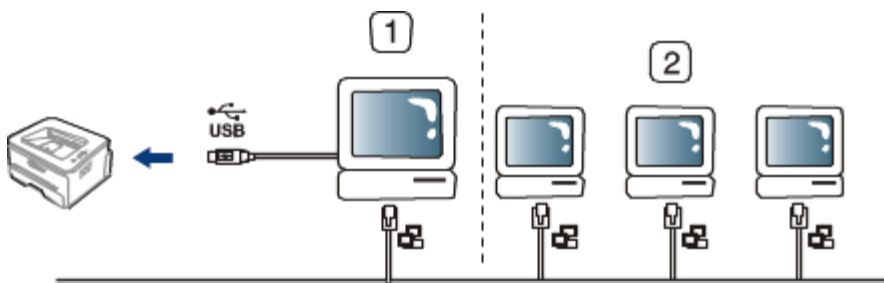

1	主机	通过 USB 线缆与机器直接连接的计算机。
2	客户端计算机	使用通过主机进行共享机器的计算机。

Windows

安装主机

1. 安装您的打印机驱动程序。（请参见[安装连接 USB 的机器驱动程序](#)、[安装连接网络的机器驱动程序](#)。）
2. 单击 Windows 开始菜单。
3. 对于 Windows 2000 而言，选择设置 > 打印机。
 - 对于 Windows XP/Server 2003 而言，选择打印机和传真。

- 对于 Windows Server 2008/Vista 而言，选择控制面板 > 硬件和声音 > 打印机。
- 对于 Windows 7 而言，选择控制面板 > 硬件和声音 > 设备和打印机。
- 对于 Windows Server 2008 R2 而言，选择控制面板 > 硬件 > 设备和打印机。

4. 右键单击打印机图标。

5. 对于 Windows XP/Server 2003/Server 2008/Vista 而言，按属性。

对于 Windows 7 和 Windows Server 2008 R2 而言，从上下文菜单，选择打印机属性。

 如果打印机属性项目具有 ► 标记，那么您可以选择与所选打印机连接的其他打印机驱动程序。

6. 选择共享选项卡。

7. 检查更改共享选项。

8. 请参见共享这台打印机。

9. 填写共享名字段。单击确定。

安装客户端计算机

1. 安装您的打印机驱动程序。（请参见[安装连接 USB 的机器驱动程序](#)、[安装连接网络的机器驱动程序](#)。）

2. 单击 Windows 开始菜单。

3. 选择所有程序 > 附件 > Windows 资源管理器。

4. 在地址栏中输入主机的 IP 地址，然后按您键盘中的 Enter 键。



 如果主机需要用户名与密码，请输入主机帐户的用户 ID 和密码。

5. 右键单击您希望共享的打印机图标，然后选择连接。

6. 如果出现安装完成的信息，请单击确定。

7. 打开您希望打印的文件开始打印。

Macintosh

 下列步骤适用于 Mac OS X 10.5-10.6。有关其他版本的操作系统，请参阅“Mac 帮助”。

安装主机

1. 安装您的打印机驱动程序。（请参见 [Macintosh](#)。）

2. 打开应用程序文件夹 > 系统偏好设置 => 沟固渡零（10.4），然后单击打印与传真。

3. 在打印机列表中选择要共享的打印机。

4. 选择共享此打印机。

安装客户端计算机

1. 安装您的打印机驱动程序。（请参见 [Macintosh](#)。）
2. 打开应用程序文件夹 > 系统偏好设置 => 沟固渡零（**10.4**），然后单击打印与传真。
3. 单击“+”图标。
一个显示您共享打印机名称的窗口将显示。
4. 选择您的机器并单击添加。

网络设置（仅限 Dell 1130n）

本章将分步向您介绍安装联网机器与软件的步骤。

本章内容包括：

- [网络环境](#)
- [实用网络程序介绍](#)
- [使用有线网络](#)
- [安装连接网络的机器驱动程序](#)
- [IPv6 配置](#)

网络环境

您需要在机器上设置网络协议方可将其用作网络机器。

下表显示了机器所支持的网络环境：

项目	要求
网络接口	Ethernet 10/100 Base-TX
网络操作系统	<ul style="list-style-type: none">• Windows 2000/XP/Server 2003/Server 2008/Vista/7/2008 Server R2• 各种 Linux 操作系统• Mac OS X 10.3-10.6
网络协议	<ul style="list-style-type: none">• TCP/IPv4• DHCP、BOOTP• DNS、WINS、Bonjour、SLP、UPnP• 标准 TCP/IP 打印（RAW）、LPR、IPP• SNMPv 1/2/3、HTTP、IPSec• TCP/IPv6（DHCP、DNS、RAW、LPR、SNMPv 1/2/3、HTTP、IPSec） (请参见IPv6 配置。)

实用网络程序介绍

有多种程序可用于在网络环境中设置网络设置。

 在使用下列程序之前，请先设置 IP 地址。

Embedded Web Service

内嵌在您网络机器上的 Web 服务器，可使您进行下列操作：

- 配置将机器连接到不同网络环境所必需的网络参数。
- 自定义机器设置。

(请参见[使用 Embedded Web Service \(仅限 Dell 1130n\)](#)。)

SetIP

这种实用程序可使您选择网络接口以及手动配置与 TCP/IP 协议一同使用的 IP 地址。(请参见[使用 SetIP 程序设置 IP 地址](#)。)

 此程序不支持 TCP/IPv6。

使用有线网络

您必须在您的机器上设置网络协议，以便在您的网络上使用。本章将向您介绍完成这一操作的方法。

在将网络电缆连接至机器上的相应端口之后，您可以使用网络。

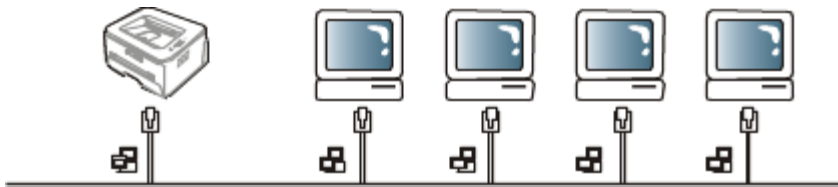

打印网络配置报告

您可以从机器的控制面板打印一份网络配置报告，其中将显示当前机器的网络设置。这将有助于您设置网络以及排除故障。

要打印该报告：

在就绪模式下，按住  (取消按钮) 约 5 秒。即可找到本机的 MAC 地址和 IP 地址。

例如：

- MAC 地址：00:15:99:41:A2:78
- IP 地址：192.0.0.192

设置 IP 地址

首先，您必须设置用于网络打印与管理的 IP 地址。在大多数情况下，新的 IP 地址将由位于网络上的 DHCP (动态主机配置协议) 服务器自动分配。

在少数情况下，必须手动设置 IP 地址。这被称为静态 IP，通常由公司局域网出于安全原因需要。

- **DHCP IP 分配：**将您的机器与网络连接，然后等待几分钟使 DHCP 服务器为机器分配 IP 地址。然后按上述说明打印网络配置报告。如果报告显示 IP 地址已更改，则表示分配成功。您将会在报告中看到新的 IP 地址。
- **静态 IP 分配：**使用 SetIP 程序从您的计算机更改 IP 地址。

在办公环境中，我们建议您请网络管理员为您设置该地址。

使用 SetIP 程序设置 IP 地址

该程序用于使用机器的 MAC 地址手动设置网络 IP 地址，从而与您的机器通信。MAC 地址是网络接口的硬件序列号，可在网络配置报告中找到。

如果使用 SetIP 程序，请在执行下列操作继续之前首先禁用计算机防火墙：

1. 打开开始 > 所有程序 > 控制面板。
2. 双击安全中心。
3. 单击 **Windows** 防火墙。

4. 禁用防火墙。

安装程序

1. 插入本机随附的软件光盘。当驱动程序光盘自动运行时，请关闭窗口。
2. 启动 Windows 资源管理器，然后打开 X 盘。（X 代表您的 CD/DVD 驱动器。）
3. 双击 **Application > SetIP**。
4. 双击 **Setup.exe** 安装该程序。
5. 单击确定。如有必要，请从下拉列表中选择语言。
6. 按照窗口中的说明操作，并完成安装。

启动程序

1. 使用网络电缆将机器联网。
2. 打开机器。
3. 在 Windows 开始菜单中，依次选择所有程序 > **Dell 打印机 > SetIP > SetIP**。
4. 在 SetIP 窗口中单击  图标（左起第三个）打开“TCP/IP 配置”窗口。
5. 按下列说明将机器的新信息输入配置窗口。在公司局域网中，可能需要首先由网络管理器分配该信息，然后您才能继续下一步。



The image shows a Windows dialog box titled "TCP/IP 参数" (TCP/IP Parameters). The dialog has a blue title bar with a close button. Inside, there is a tab labeled "TCP/IP". Below the tab, there are four input fields with labels: "Mac 地址", "IP 地址", "子网掩码", and "默认网关". Each field has a corresponding input box. At the bottom of the dialog, there are three buttons: "应用" (Apply), "取消" (Cancel), and "重置" (Reset).

- **Mac 地址**：从网络配置报告找到机器的 MAC 地址，然后输入（去掉冒号）。例如：00:15:99:29:51:A8 变为 0015992951A8。

- **IP 地址**：为打印机输入新 IP 地址。

例如，如果您计算机的 IP 地址为 192.168.1.150，请输入 192.168.1.X。（X 为介于 1 至 254 之间的数字，但不是计算机的地址。）

- **子网掩码**：输入子网掩码。
- **默认网关**：输入默认网关。

6. 单击应用后单击确定。机器将自动打印网络配置报告。确认所有设置均正确无误。
7. 单击退出以关闭 SetIP 程序。
8. 必要时重新启动计算机防火墙。

网络参数设置

您还可通过网络管理程序（例如 **Embedded Web Service**）设置不同网络设置。

恢复工厂默认设置

当您使用的机器与新网络环境连接时，您可能需要将机器重置为工厂默认设置。

使用 **Embedded Web Service** 恢复出厂默认设置

1. 启动 Web 浏览器，并在浏览器窗口中输入机器的新 IP 地址。

例如：



2. 当 Embedded Web Service 窗口打开时，单击网络设置。
3. 单击重置。然后单击清除。
4. 关闭并重启机器应用设置。

安装连接网络的机器驱动程序

Windows

您可以执行下列步骤来设置机器驱动程序。

建议大多数用户执行此步骤。将安装机器运行所需的所有组件。

1. 确保机器与网络连接，并打开电源。
2. 在 CD/DVD 驱动器中插入随附的软件光盘。
 - 软件光盘应自动运行并出现一个安装窗口。
 - 如果未出现安装窗口，请单击开始，然后单击运行。键入 X:\Setup.exe，用代表您驱动器的字母替换“X”。单击确定。
 - 如果使用 Windows Vista、Windows 7 以及 Windows Server 2008 R2，请单击开始 > 所有程序 > 附件 > 运行。键入 X:\Setup.exe，用代表驱动器的字母替换“X”，然后单击确定。
 - 如果在 Windows Vista、Windows 7 以及 Windows 2008 Server R2 中显示自动播放窗口，请在安装或运行程序字段中单击运行 Setup.exe，然后单击用户帐户控制窗口中的继续或是。
3. 单击下一步。

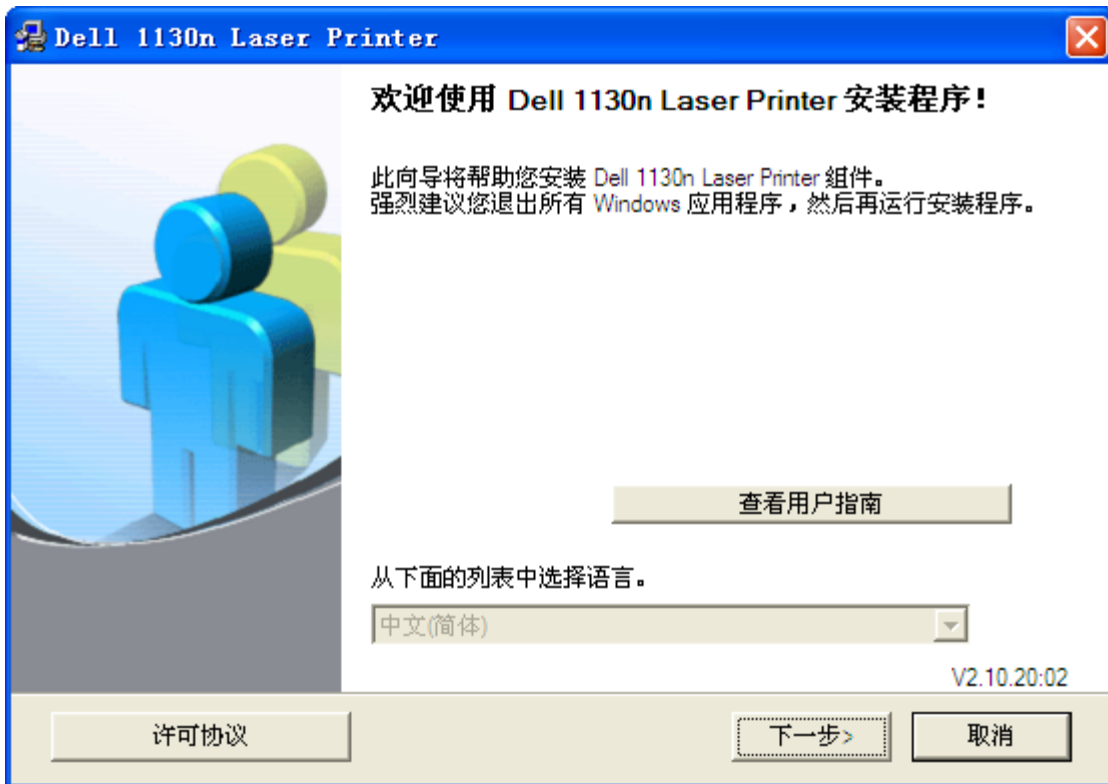

如有必要，请从下拉列表中选择语言。

4. 选择网络打印机的典型安装。然后单击下一步。

 “自定义安装”允许您选择机器的连接并选择要安装的个别组件。按照窗口上的指导操作。

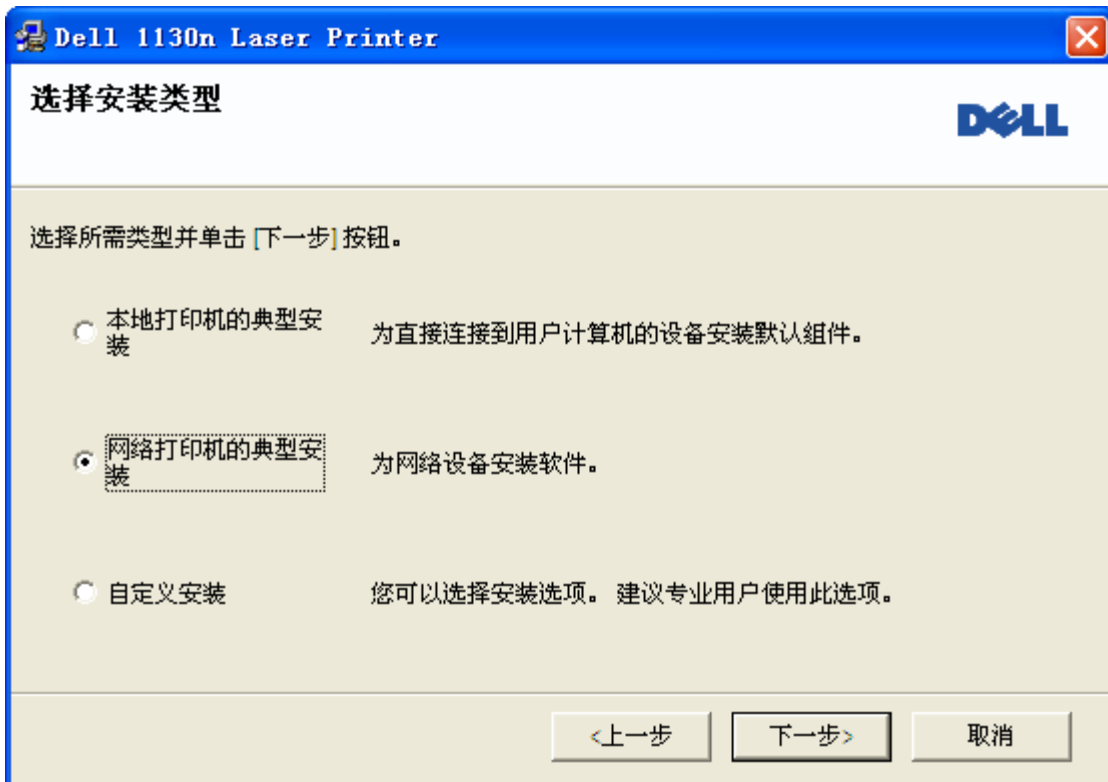

5. 显示可用的网络打印机列表。从列表中选择要安装的打印机，然后单击下一步。

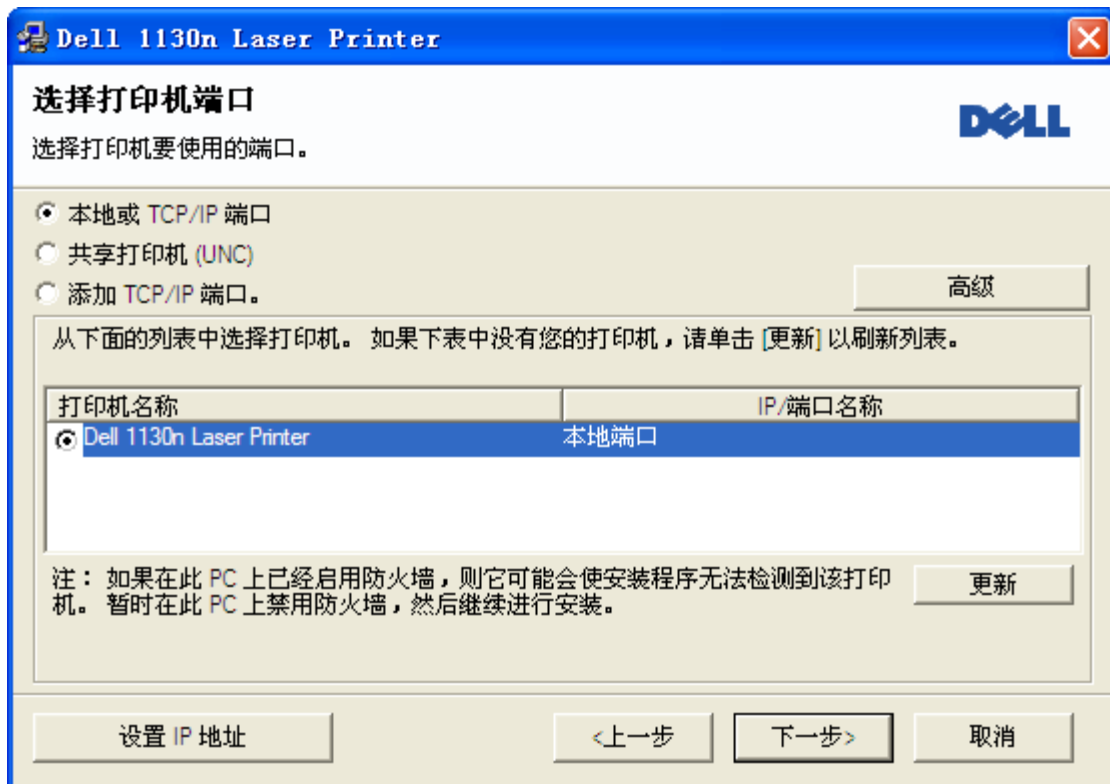

- 如果在列表上没有看到您的打印机，请单击更新以刷新列表，或选择添加 **TCP/IP** 端口将您的打印机添加到网络。要向网络添加打印机，请输入打印机的端口名称和 IP 地址。
- 要验证您打印机的 IP 地址，请打印一份“网络配置”页。（通过按 （取消按钮）约 5 秒，然后松开。示例 IP 地址为 13.121.52.104）。
- 要查找一台共享的网络打印机（UNC 路径），请选择共享打印机（**UNC**）并手动输入共享名称，或单击浏览按钮查找共享打印机。



如果在网络中找不到机器，请关闭防火墙并单击更新。

对于 Windows 操作系统，单击开始 -> 控制面板，打开 Windows 防火墙，取消激活此选项。对于其他操作系统，请参阅其在线指南。

6. 完成安装后，将出现一个窗口，询问您是否打印测试页。如果您选择打印测试页，请选中相应复选框，然后单击下一步。否则，只需单击下一步，跳到步骤 8。
7. 如果测试页打印正确，请单击是。
否则，请单击否重新打印。
8. 单击完成。



- 进行驱动程序设置后，即可启用防火墙。
- 如果打印机驱动程序不能正常工作，请执行下列步骤修复或重新安装驱动程序。

1. 确保机器与您的机器连接，并打开电源。
2. 从开始菜单选择程序或所有程序 > **Dell** > **Dell** 打印机 > 打印机驱动程序名称 > 维护。
3. 根据需要选择选项，然后按照窗口上的说明操作。

Macintosh

1. 确保机器与您的网络连接，并打开电源。此外，机器的 IP 地址也应设置完毕。
2. 在 CD/DVD 驱动器中插入随附的软件光盘。
3. 双击在您 Macintosh 桌面上出现的光盘图标。
4. 双击 **MAC_Installer** 文件夹。
5. 双击 **Installer OS X** 图标。
6. 输入密码并单击确定 => 好 (10.4)。
7. **Dell** 安装程序窗口将打开。单击继续。
8. 选择简易安装并单击安装。建议大多数用户使用简易安装。将安装机器运行所需的所有组件。
 - 如果您选择自镉涮装 => 自定安装 (10.4)，则您可以选择要安装的各个组件。
9. 屏幕上出现关闭计算机上所有应用程序的警告消息。单击继续。
10. 安装完成后，请单击退出。
11. 打开应用程序文件夹 > 实用程序 (10.4) => 实用工具 (10.5) > 打印机设置实用程序。
 - 对于 Mac OS X 10.5-10.6，打开应用程序文件夹 > 系统偏好设置 => 沟固渡零 (10.4) 并单击打印与传真。
12. 在打印机列表上单击添加。
 - 若是 Mac OS X 10.5-10.6，请单击 “+” 图标，然后会弹出显示窗口。
13. 若是 Mac OS X 10.3，请选择 **IP** 打印选项卡。
 - 若是 Mac OS X 10.4，请单击 **IP** 打印机。
 - 若是 Mac OS X 10.5-10.6，请单击 **IP**。
14. 在打印机类型中选择 **Socket/HP Jet Direct**。
 当打印包含多页的文档时，可通过为打印机类型选项选择 **Socket** 提高打印性能。
15. 在打印机地址字段中输入机器的 IP 地址。
16. 在队列名称字段内输入队列名称。如果无法确定机器服务器的队列名称，请首先尝试使用默认队列。
17. 若是 Mac OS X 10.3，如果“自动选择”无法正常运行，请在打印机型号中选择 **Dell**，并在型号名称中选择机器名称。
 - 若是 Mac OS X 10.4，如果“自动选择”无法正常运行，请在打印使用中选择 **Dell**，并在型号中选择机器名称。
 - 若是 Mac OS X 10.5-10.6，如果“自动选择”无法正常运行，请在打印使用中选择选择要使用的驱动程序 和您的机器名称。您的打印机将显示在打印机列表上并被设置为默认机器。
18. 单击添加。

 如果打印机驱动程序无法正常运行，请将其卸载然后重新安装。

对于 Macintosh 而言，卸载驱动程序的步骤如下。

1. 确保机器与您的计算机连接，并打开电源。
2. 在 CD/DVD 驱动器中插入随附的软件光盘。
3. 双击在您 Macintosh 桌面上出现的光盘图标。
4. 双击 **MAC_Installer** 文件夹。
5. 双击 **Installer OS X** 图标。
6. 输入密码并单击确定 => 好 (**10.4**)。
7. Dell 安装程序窗口将打开。单击继续。
8. 选择卸载 => 清除安装 (**10.4**)，然后单击卸载 => 清除安装 (**10.4**)。
9. 当屏幕上出现关于计算机上的所有应用程序将被关闭的警告消息时，请单击继续。
10. 卸载完毕后，请单击退出。

Linux

安装 Linux 驱动程序

1. 确保机器与您的网络连接，并打开电源。此外，机器的 IP 地址也应设置完毕。
2. 在 CD/DVD 驱动器中插入随附的软件光盘。
3. 双击 Linux 桌面上出现的 CD-ROM 图标。
4. 双击 **Linux** 文件夹。
5. 双击 **install.sh** 图标。
6. Dell 安装程序窗口将打开。单击 **Continue**。
7. “Add printer wizard” 窗口会打开。单击 **Next**。
8. 选择网络打印机，然后单击 **Search** 按钮。
9. 打印机的 IP 地址与型号显示在列表字段上。
10. 选择您的机器并单击 **Next**。

添加网络打印机

1. 双击 **Unified Driver Configurator**。
2. 单击 **Add Printer...**
3. **Add printer wizard** 窗口打开。单击 **Next**。
4. 选择 **Network printer**，然后单击 **Search** 按钮。

打印机的 IP 地址与型号显示在列表字段上。

- 5.
6. 选择您的机器并单击 **Next**。
7. 输入打印机描述并单击 **Next**。
8. 添加打印机完成后，单击 **Finish**。

IPv6 配置

-  仅 Windows Vista 或更高版本可以正确支持 **TCP/IPv6**。
 - 如果 IPv6 网络似乎未正常工作，请将所有网络设置为出厂默认值，然后重试。（请参见[恢复工厂默认设置](#)。）

要使用 IPv6 网络环境，请按照下列步骤使用 IPv6 地址：
提供机器时 IPv6 功能已打开。

1. 使用网络电缆将机器联网。
2. 打开机器。
3. 从机器的控制面板打印网络配置报告，这将检查 IPv6 地址。
4. 选择开始 > 控制面板 > 硬件和声音 > 打印机 > 添加打印机。
5. 在添加打印机窗口上单击添加本地打印机。
6. 按照窗口上的指示操作。

-  如果机器在网络环境中无法正常工作，请激活 IPv6。请参阅接下来的一节。

打印网络配置报告

您可以从机器的控制面板打印一份网络配置报告，其中将显示当前机器的网络设置。这将有助于您设置网络以及排除故障。

要打印该报告：

在就绪模式下，按住 （取消按钮）约 5 秒。即可找到本机的 MAC 地址和 IP 地址。

例如：

- MAC 地址：00:15:99:41:A2:78
- IP 地址：192.0.0.192

设置 IPv6 地址

机器支持使用下列 IPv6 地址进行网络打印和管理。

- **Link-local Address**：自行配置的本地 IPv6 地址。（地址以 FE80 开头。）
- **Stateless Address**：网络路由器自动配置的 IPv6 地址。
- **Stateful Address**：DHCPv6 服务器配置的 IPv6 地址。
- **Manual Address**：用户手动配置的 IPv6 地址。

手动地址配置

1. 启动支持 IPv6 寻址（例如 URL）的 Web 浏览器，如 Internet Explorer。（请参见[使用 Embedded Web Service（仅限 Dell 1130n）](#)。）
 对于 IPv4 而言，在地址字段中输入 IPv4 地址（http://xxx.xxx.xxx.xxx），然后按 Enter 键或单击转到。
2. 当 Embedded Web Service 窗口打开时，单击网络设置。
3. 单击 **TCP/IP**。
4. 在 **TCP/IPv6** 部分中启用手册地址。
5. 选择路由器前缀并单击添加按钮，即会在地址字段中自动输入该路由器前缀。
输入地址的其余部分。（例如：3FFE:10:88:194::AAAA。“A”为十六进制 0 到 9，A 到 F。）
6. 单击应用按钮。

安装打印机驱动程序

在 IPv6 网络环境中的网络打印机驱动程序安装与 TCP/IPv4 相同。（请参见[安装连接网络的机器驱动程序](#)。）
选择 TCP/IP 端口，当显示机器列表时，只需选择机器的 IPv6 地址。

使用 Embedded Web Service

1. 启动 Internet Explorer 等 Web 浏览器，该浏览器必须支持将 IPv6 寻址为 URL。
2. 从网络配置报告中选择其中一种 IPv6 地址（**Link-local Address**、**Stateless Address**、**Stateful Address**、**Manual Address**）。
3. 输入 IPv6 地址。（例如：http://[FE80::215:99FF:FE66:7701]。）
 地址必须括在“[]”括号中间。

基本设置

完成安装后，您可能希望设置机器的默认设置。如果要设置或更改值，请参阅下一章。本章将分步向您介绍设置机器的步骤。本章内容包括：

- [高度调整](#)
- [设置默认纸盘和纸张](#)
- [更改字体设置 \(仅限 Dell 1130n\)](#)

高度调整

打印质量会受大气压影响，而大气压取决于机器在海平面以上的高度。下列信息将指导您如何设置机器以获得最佳打印质量。在设置海拔值之前，请先确定机器使用位置所在的海拔高度。

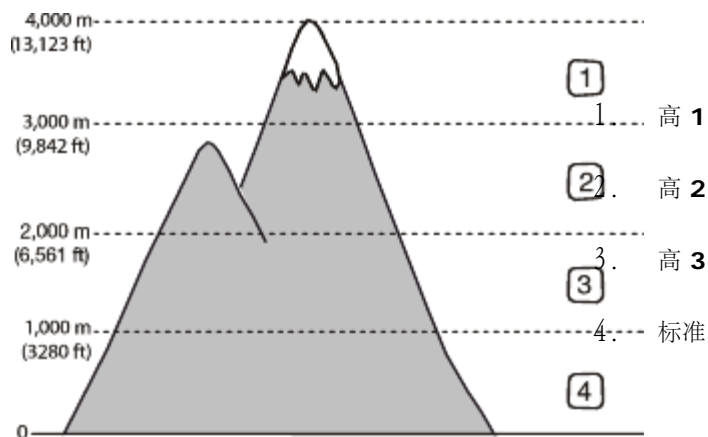

对于 Dell 1130

1. 安装驱动程序。（请参见[安装连接 USB 的机器驱动程序](#)或[安装连接网络的机器驱动程序](#)。）
2. 单击 Windows 开始菜单。
 - 对于 Windows 2000 而言，选择设置 > 打印机。
 - 对于 Windows XP/Server 2003 而言，选择打印机和传真。
 - 对于 Windows Server 2008/Vista 而言，选择控制面板 > 硬件和声音 > 打印机。
 - 对于 Windows 7 而言，选择控制面板 > 硬件和声音 > 设备和打印机。
 - 对于 Windows Server 2008 R2 而言，选择控制面板 > 硬件 > 设备和打印机。
3. 选择机器的驱动程序，然后右键单击打开属性。
4. 在打印机驱动程序属性中，选择设备选项。
5. 在海拔调整下拉列表中选择必需的选项。

6. 单击确定。

对于 Dell 1130n

可以在打印机设置工具中调整高度。

1. 可以从开始菜单启动它，选择程序或所有程序 > **Dell** > **Dell** 打印机 > 打印机驱动程序名称 > 打印机设置工具。
2. 在海跋调整下拉列表中选择必需的选项。
3. 单击应用 按钮。
还可以通过 Embedded Web Service 调整高度。

设置默认纸盘和纸张

可选择要用于打印作业的纸盘和纸张。

在计算机中

Windows

1. 单击 Windows 开始菜单。
2. 对于 Windows 2000 而言，选择设置 > 打印机。
 - 对于 Windows XP/Server 2003 而言，选择打印机和传真。
 - 对于 Windows Server 2008/Vista 而言，选择控制面板 > 硬件和声音 > 打印机。
 - 对于 Windows 7 而言，选择控制面板 > 硬件和声音 > 设备和打印机。
 - 对于 Windows Server 2008 R2 而言，选择控制面板 > 硬件 > 设备和打印机。
3. 右键单击您的机器。
4. 对于 Windows XP/Server 2003/Server 2008/Vista 而言，按打印首选项。
对于 Windows 7 和 Windows Server 2008 R2 而言，从上下文菜单，选择打印首选项。
 如果打印首选项项目具有 ► 标记，那么您可以选择与所选打印机连接的其他打印机驱动程序。
5. 单击纸张选项卡。
6. 选择纸盘及其选项（如纸张大小和类型）。
7. 按确定。

Macintosh

Macintosh 不支持此功能。Macintosh 用户每次希望使用其他设置打印时需要手动更改默认设置。

1. 打开 Macintosh 应用程序并选择要打印的文件。
2. 打开文件菜单并单击打印。
3. 转至进纸窗格。

4. 打开文件菜单并单击打印。
5. 转至进纸窗格。
6. 设置您希望从中打印的适当纸盘。
7. 转至纸张窗格。
8. 设置纸张类型，从而与装入您希望从中打印的纸盘中的纸张相对应。
9. 单击打印以进行打印。

使用节能功能

如果您长时间不使用机器，请使用此功能节能。

对于 Dell 1130

1. 安装驱动程序。（请参见[安装连接 USB 的机器驱动程序](#)或[安装连接网络的机器驱动程序](#)。）
2. 单击 Windows 开始菜单。
 - 对于 Windows 2000 而言，选择设置 > 打印机。
 - 对于 Windows XP/Server 2003 而言，选择打印机和传真。
 - 对于 Windows Server 2008/Vista 而言，选择控制面板 > 硬件和声音 > 打印机。
 - 对于 Windows 7 而言，选择控制面板 > 硬件和声音 > 设备和打印机。
 - 对于 Windows Server 2008 R2 而言，选择控制面板 > 硬件 > 设备和打印机。
3. 选择机器的驱动程序，然后右键单击打开属性。
4. 在打印机驱动程序属性中，选择设备选项。
5. 在节能下拉列表中选择所需的时间。
6. 单击确定。

对于 Dell 1130n

可以在打印机设置工具中更改节能。

1. 可以从开始菜单启动它，选择程序或所有程序 > **Dell** > **Dell** 打印机 > 打印机驱动程序名称 > 打印机设置工具。
2. 单击节电。从下拉列表中选择相应的值，然后单击应用。

更改字体设置（仅限 Dell 1130n）

本机已根据您所在的国家或地区预设字体设置。

若要更改字体，或者在特定情况下（如 DOS 环境）设置字体，可按如下所示更改字体设置：

1. 确保已通过随附的打印机软件光盘安装了打印机驱动程序。

2. 如果您是 Windows 用户，则可以从开始菜单启动它，选择程序或所有程序 > **Dell** > **Dell** 打印机 > 打印机驱动程序名称 > 打印机设置工具。
3. 单击模拟类型。
4. 选择首选字体。
5. 单击应用。



以下信息显示相应语言的适用字体列表。

- 俄语: CP866, ISO 8859/5 Latin Cyrillic。
- 希伯来语: Hebrew 15Q, Hebrew-8, Hebrew-7 (仅适用于以色列)。
- 希腊语: ISO 8859/7 Latin Greek, PC-8 Latin/Greek。
- 阿拉伯语和波斯语: HP Arabic-8, Windows Arabic, Code Page 864, Farsi, ISO 8859/6 Latin Arabic。
- **OCR:** OCR-A、OCR-B。

介质与纸盘

本章将介绍将打印介质装入机器的方法。

本章内容包括：

- [选择打印介质](#)
- [更改纸盘大小](#)
- [在纸盘中装纸](#)
- [在特殊介质上打印](#)
- [使用输出支架](#)

选择打印介质

您可以在多种打印介质上打印，如：普通纸、信封、标签、透明胶片等。请务必使用符合本机使用准则的打印介质。

选择打印介质的使用准则

不符合本用户指南中所列使用准则的打印介质会引发以下问题：

- 打印质量差。
- 卡纸次数增多。
- 机器过早磨损。

纸张的重量、成分、纹理和湿度等特点是影响机器性能和输出质量的重要因素。选择打印材料时，请注意以下事项：

- 有关机器打印介质的类型、尺寸和重量请见打印介质规格。（请参见[打印介质规格](#)。）
- 所需打印效果：您选择的打印介质应适合您的项目。
- 亮度：某些打印介质较白，会打印出更清晰、更灵动的图像。
- 表面平滑度：打印介质的平滑度会对打印结果的清晰程度产生影响。



- 某些打印介质可能符合本章中所述的使用准则，但仍不能产生令人满意的打印效果。这可能是由于操作不当、温度和湿度不适宜或者其他无法控制的因素造成的。
- 在大批量购买打印介质之前，请确保打印介质符合本用户指南中所述的要求。



使用不符合这些规格要求的打印介质可能会引起各种问题，导致需要维修。此类维修不在保修或服务协议范围内。放在纸盘中的纸量会因所使用的介质类型有所不同。（请参见[打印介质规格](#)。）

每种模式下支持的介质大小

模式	大小	类型	来源
单面打印	有关纸张尺寸的详细信息，请参见 打印介质规格 。	有关纸张类型的详细信息，请参见 打印介质规格 。	<ul style="list-style-type: none">• 纸盘 1

			<ul style="list-style-type: none"> • 手动纸盘
双面打印 (手动) [a]	Letter、A4、Legal、US Folio、Oficio	平地帶、彩色紙、預印紙、回收紙、合成紙、檔案紙	<ul style="list-style-type: none"> • 紙盤 1
[a] 仅限于 75 到 90 g/m ²			

更改纸盘大小

托盘预设设为 Letter 或 A4 尺寸，这取决于您所在的国家/地区。要更改大小，您需要调节纸张导轨。

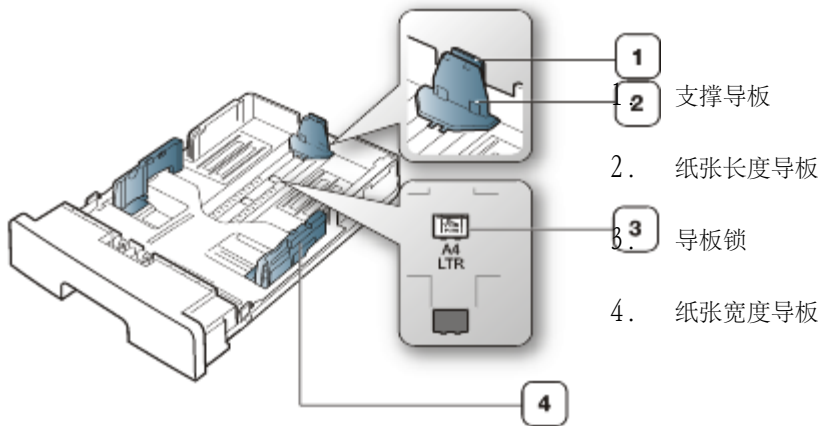

1. 用一只手按住导轨锁，另一只手同时按住纸张长度导轨和支撑导轨。将纸张长度导轨和支撑导轨滑入适当的纸张大小插槽中。

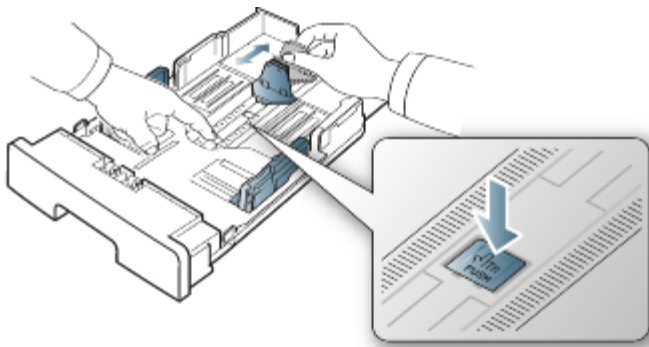

2. 请在装入纸张之前将纸摺边弯折或成扇形展开，使纸张分离。将纸张插入到纸盘中。



3. 将纸插入纸盘后，调节支撑导轨，使其轻微触及纸叠。

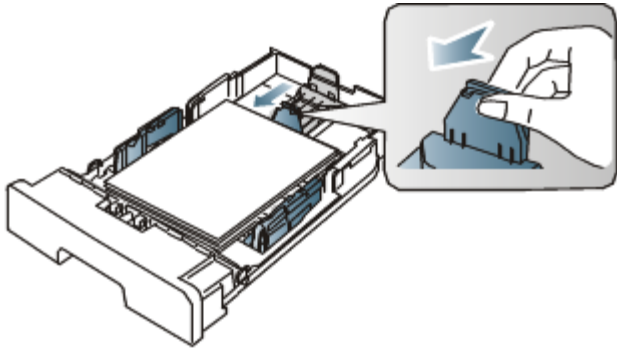

4. 挤压纸张宽度导板，将它们滑动到纸盘底部标识的所需纸张大小。

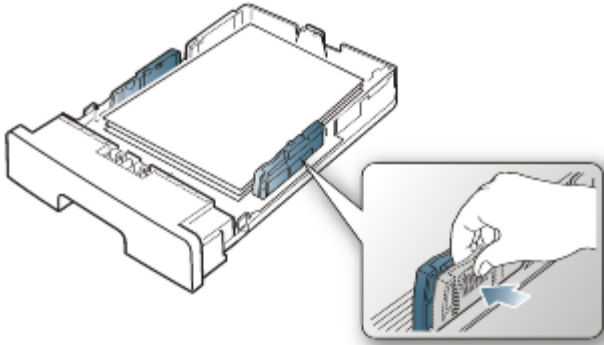

- 请勿过度推动纸张宽度导板，否则会导致介质变形。
- 如果您不调节纸张宽度导板，则会导致卡纸。



- 请勿使用卷曲大于 6 毫米的纸张。

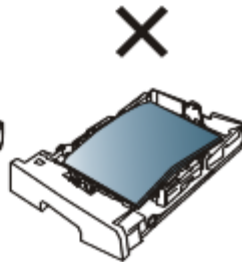
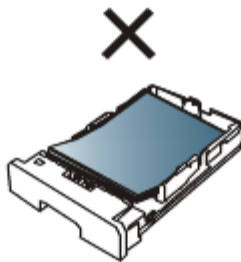
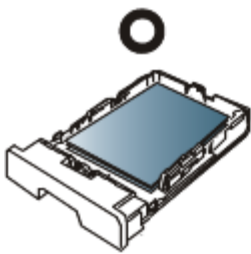

在纸盘中装纸

纸盘 1

1. 拉出纸盘。按照您装入的介质大小调节纸盘大小。（请参见[更改纸盘大小](#)。）
2. 请在装入纸张之前将纸摺边弯折或成扇形展开，使纸张分离。



3. 并将纸张打印面朝下放置。

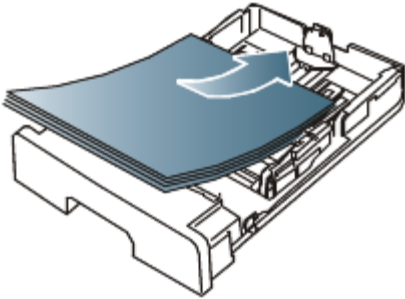

4. 为纸盘 1 设置纸张类型和尺寸。（请参见[设置默认纸盘和纸张](#)。）

 如果在进纸时出现问题，请检查纸张是否符合介质规格。（请参见[打印介质规格](#)。）

手动纸盘

手动纸盘可放置特殊大小和类型的打印介质，如明信片、便笺卡片和信封。它适用于信头纸或彩色纸的单页打印。

手动纸盘使用技巧

- 如果从软件应用程序中为来源选择手动进纸器，则每次打印页面都需要按 （取消按钮）并且一次只能在手动纸盘中装入一种类型、尺寸和重量的打印介质。
- 为了防止卡纸，在打印时请不要加纸。这同样适用于其他类型的打印介质。
- 打印介质应打印面朝上放入手动纸盘之中，顶边应先进入纸盘，同时介质应放在纸盘的中央。
- 务必始终装入指定的打印介质，以免卡纸和出现打印质量问题。（请参见[打印介质规格](#)。）
- 弄平明信片、信封和标签上的任何卷曲后才能将它们装入手动纸盘。

1. 在手动纸盘中装入纸张。

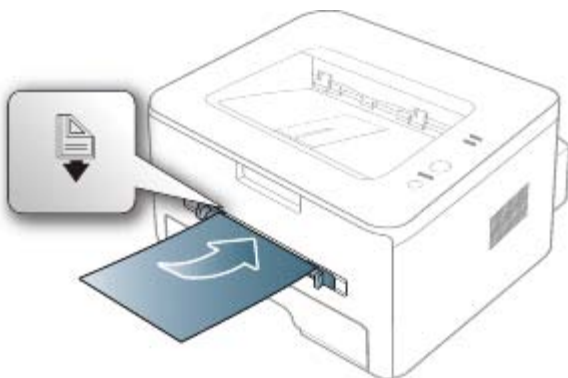



- 装入纸张时，纸张平面不要超过  标记。
- 打印特殊介质时，您必须遵循装纸准则。（请参见[在特殊介质上打印](#)。）
- 如果在使用手动纸盘打印时纸张重叠，请打开纸盘 1 并取出重叠的纸张，然后重新打印。

如果在打印过程中进纸不畅，请手动推纸，直至其开始自动进纸。

2. 挤压手动纸盘的纸张导轨，将它们调整到纸张的宽度。不要过于用力压它们，否则纸张会弯曲，而导致卡纸或歪斜。
3. 如想在应用程序中打印，请打开应用程序，然后启动打印菜单。
4. 打开打印首选项。（请参见[打开打印首选项](#)。）
5. 按打印首选项中的纸张选项卡，然后选择一种适合的纸张类型。

 例如，如果您希望使用标签，请将纸张类型设置为标签。

6. 在纸张来源中选择手动进纸器，然后按确定。
7. 在应用程序中开始打印。

 如果您正打印多个页面，则请在第一页打印输出后，装载下一页，然后按 （取消按钮）。重复这一步骤，打印每一页。

在特殊介质上打印

下表所示为各纸盘可用的特殊介质。

 当使用特殊介质时，我们建议您一次仅进一张纸。检查各纸盘的最大进纸量。（请参见[打印介质规格](#)。）

类型	纸盘 1	手动纸盘
普通纸	●	●
厚纸	●	●
薄纸	●	●
Bond 纸		●
彩色纸		●
卡片纸		●
标签		●
透明胶片		●
信封		●
预印纸		●
棉质纸		●
再生纸	●	●
存档纸	●	●

(●: 支持, 空白: 不支持)

介质类型在打印首选项中显示。该纸张类型选项可使您设置将装入纸盘的纸张类型。该设置将出现在列表中，供您选择。这将使您获得最佳打印输出质量。否则可能会无法实现所需的打印质量。

- 普通纸: 60 到 120 g/m² 正常普通纸。
- 厚纸: 90 g/m² 厚纸。

- 薄纸: 60 至 70 g/m² 的薄纸。
- **Bond** 纸: 105 到 120 g/m² 合成纸。
- 彩色纸: 75 到 90 g/m² 的色彩背景纸。
- 卡片纸: 105 到 163 g/m² 的卡片纸。
- 标签: 120 到 150 g/m² 标签。
- 透明胶片: 138 到 146 g/m² 的透明纸。
- 信封: 75 到 90 g/m² 信封。
- 预印纸: 75 到 90 g/m² 的预印纸/信头纸。
- 棉质纸: 75 到 90 g/m² 的棉纸。
- 再生纸: 75 到 90 g/m² 再生纸。

 使用再生纸时，打印输出可能会起褶皱。

- 存档纸: 70 到 90 g/m²。如果您需要长时间保存打印输出（如：存档）请选择该选项。

信封

能否在信封上成功打印取决于信封的质量。

要打印信封，邮票位置在左侧，并且信封上邮票位置所在的一端首先装入打印机，然后装入手动纸盘中心。

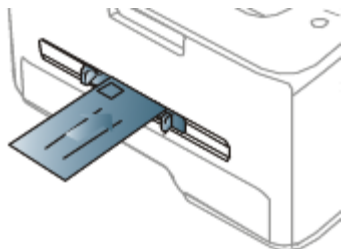

如果用信封打印时出现起皱、折叠现象或粗黑的行，则打开后盖并将两侧的压力杆往下拉，然后尝试重新打印。在打印期间让后盖保持打开。

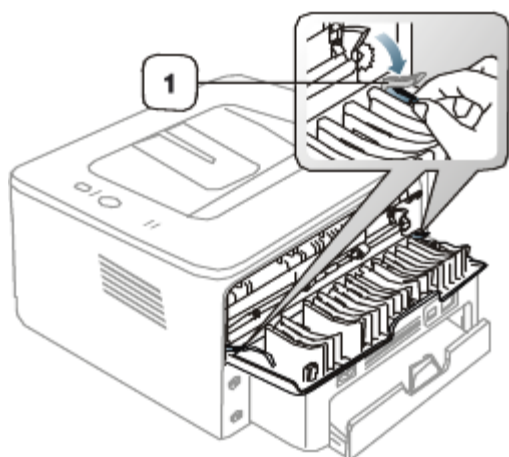

1. 压力杆

- 选择信封时，请考虑以下因素：

- 重量: 信封纸的重量不得超过 90 g/m^2 , 否则可能会卡纸。
 - 构造: 打印之前, 应先将信封放平, 卷曲度应小于 6 毫米, 且信封内不能有空气。
 - 状况: 信封不应有褶皱、缺口或其他损坏。
 - 温度: 应使用在打印期间能耐受机器热量和压力的信封。
- 只使用结构合理、折叠平整的信封。
 - 请勿使用贴有邮票的信封。
 - 请勿使用带有夹子、咬合装置、窗口、涂层内衬、自粘性封条或其他合成材料的信封。
 - 请勿使用已破损或劣质信封。
 - 确保信封两端的密封边一直延伸到信封角。



1. 适宜

2. 不适宜

- 对于带有剥离胶带或多个封盖, 相互折叠在一起进行密封的信封, 必须使用能够承受打印机大约 $170 \text{ }^\circ\text{C}$ 的熔融温度达 0.1 秒钟的胶。额外的信舌和封条会导致信封出现褶皱、折痕或卡纸现象, 甚至可损坏定影器。
- 为获得最佳打印质量, 页边距与信封边缘的距离不得小于 15 毫米。
- 避免在信封接缝重叠的区域打印。

透明胶片

为避免损坏机器, 请仅使用专门为激光打印机设计的透明胶片。

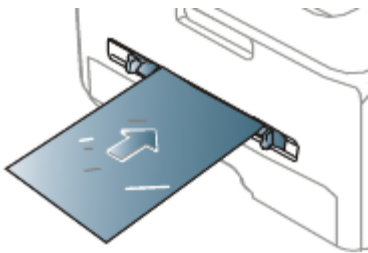

- 机器中使用的透明胶片必须能够耐受机器的定影温度。
- 从机器中取出透明胶片后, 将其置于平坦的表面。
- 不得将未使用的透明胶片长时间搁置在纸盘中。否则, 灰尘可能会堆积在透明胶片上, 导致打印件上出现污点。
- 为避免指印弄脏透明胶片, 应小心取放。
- 为避免褪色, 请勿将打印的透明胶片长时间暴露在阳光下。

- 确保透明胶片无褶皱、卷曲，且边缘没有任何破损。
- 请勿使用与衬纸分离的透明胶片。
- 为了防止透明胶片粘在一起，开始打印输出时请不要将打印好的透明胶片堆放在一起。

标签纸

为避免损坏机器，请仅使用专为激光打印机设计的标签。

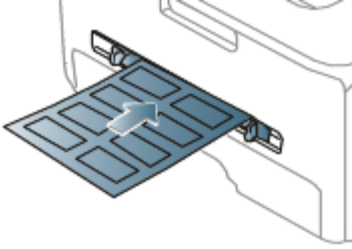

- 选择标签时，请考虑以下因素：
 - 粘合材料：粘合材料应能够在机器的定影温度下（约 170 °C）保持稳定。
 - 布局：只使用彼此之间没有露出衬纸的标签。标签间的空隙会让标签脱离衬纸，从而导致严重卡纸。
 - 卷曲：在打印之前，必须先将标签放平，在各个方向上的卷曲度都不能超过 13 毫米。
 - 状况：请勿使用起皱、发泡或有分离迹象的标签。
- 确保标签之间没有裸露的粘合材料。裸露区域可使标签在打印期间脱离，从而导致卡纸。暴露的粘合材料还会损坏机器组件。
- 请勿在机器上多次运行一张由多个标签组成的纸张。背胶只能通过机器一次。
- 请勿使用与衬纸分离的标签，以及起皱、起泡或损坏的标签。

卡片纸/自定义大小纸张

本机器可以打印明信片、卡片和其他自定义尺寸的介质。

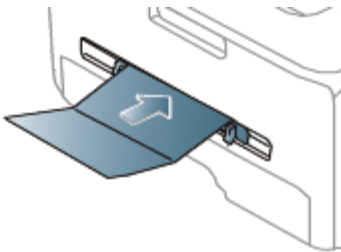

- 请勿在宽度小于 76 毫米或长度小于 127 毫米、的介质上打印。
- 在软件应用程序中，介质页边距应至少设置为 6.4 毫米。
- 如果介质重量超过 160 g/m²，请尝试在后盖上打印（正面朝上）。

信头纸/预印纸

	单面	双面
纸盘 1	正面朝下	正面朝上

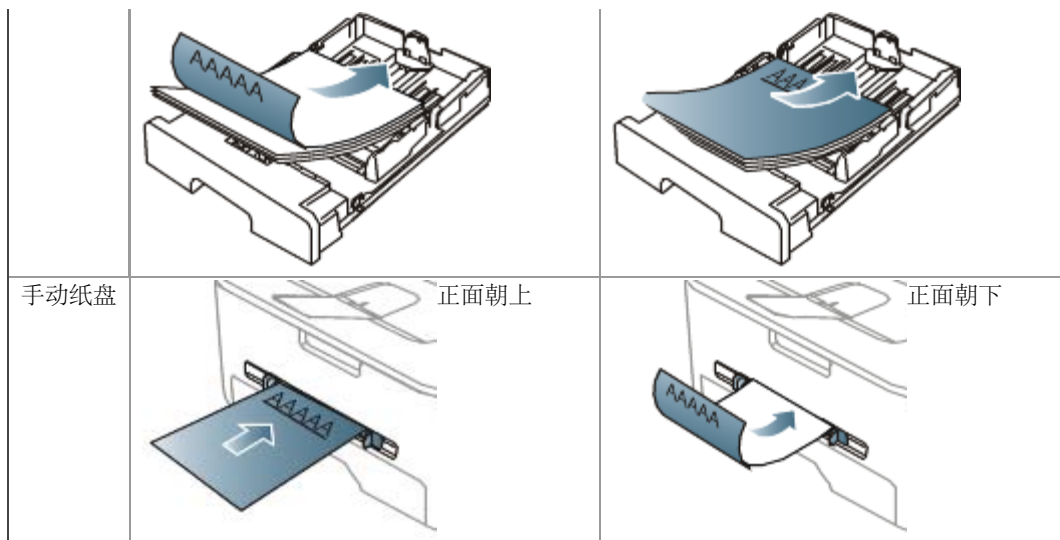

- 信头纸/预印纸必须使用耐热油墨打印，这种油墨在机器的定影温度（约为 170 °C）下在 0.1 秒内不会融化、蒸发或释放出有害气体。
- 信头纸/预印纸油墨必须具有非易燃性，不得对机器辊产生不利影响。
- 表格和信头纸应密封存放在防潮包装内，以防在存放期间变质。
- 在装入信头纸/预印纸之前，请确认纸上的油墨已干。在定影过程中，湿油墨可能会从预印纸上脱落，从而降低打印质量。

照片

- 切勿将喷墨照片纸与此机器配合使用。这样做可能会对打印机造成损坏。

光面纸

 每次将一张纸放进手动纸盘，光面朝上。

- 推荐的介质：适合本机器的光面纸（Letter）仅限 **HP Brochure Paper**（产品：仅限 Q6611A）。
- 推荐的介质：适合本机器的光面纸（A4）仅限 **HP Superior Paper 160 glossy**（产品：仅限 Q6616A）。

使用输出支架

 如果一次打印份数较多，出纸盘的表面可能会发烫。请勿触摸表面，且不要让儿童靠近。

打印页堆叠在输出支架上，输出支架可帮助对齐打印页。默认情况下，打印机将输出件送到出纸盘。要使用出纸盘，应确保后盖板关闭。



 如果您使用的是 A5 纸张，请折起出纸盘。否则，已打印的页面可能不对齐或卡纸。

打印

本章介绍一些常见的打印任务。

本章内容包括：

- [打印机驱动程序功能](#)
- [基本打印](#)
- [打开打印首选项](#)
- [使用帮助](#)
- [使用特殊打印功能](#)
- [更改默认打印设置](#)
- [将您的机器设置为默认机器](#)
- [打印到文件（PRN）](#)
- [Macintosh 打印](#)
- [Linux 打印](#)



本章中的程序主要基于 Windows XP。

打印机驱动程序功能

您的打印机驱动程序支持以下标准功能：

- 纸张方向、大小、来源和介质类型选择。
- 份数。

另外，您还可以使用不同的特殊打印功能。下表列出了您打印机的驱动程序所支持的功能概况：



某些型号或操作系统可能不支持下表中的部分功能。

打印机驱动程序





功能	Windows
机器质量选项	•
海报打印	•
单张纸打印多页	•
书册打印（手动）	•
适合页面打印	•
缩放打印	•
首页的不同纸张来源	•

水印	•
叠加	•
双面打印 (手动)	•

(•: 支持, 空白: 不支持)

基本打印

您的机器可使您使用不同的 Windows、Macintosh 或 Linux 应用程序打印。打印文档的具体步骤会因您使用的应用程序而异。

- 在本用户指南中出现的您的打印首选项窗口会因所使用的机器不同而有所差异。但是，打印首选项窗口的组成却很类似。检查与您的机器兼容的操作系统。请参阅“打印机规格”中“操作系统兼容性”一节。（请参见[系统要求](#)。）
- 当您在打印首选项中选择一个选项时，您会看到一个警示标记  或 。感叹号 () 表示您可以选择该选项，但不建议作出如此选择，() 号表示鉴于机器的设置或环境，您不可选择该选项。

以下步骤介绍的是通过不同 Windows 应用程序进行打印所需的基本步骤。

-  Macintosh 基本打印。（请参见 [Macintosh 打印](#)。）
- Linux 基本打印。（请参见 [Linux 打印](#)。）

以下打印首选项窗口适用于 Windows XP 中的记事本。您的打印首选项窗口会因您所使用的操作系统或应用程序的不同而有所差异。

1. 打开要打印的文档。
2. 从文件菜单中选择打印。将显示打印窗口。
3. 从选择打印机列表中选择您的机器。

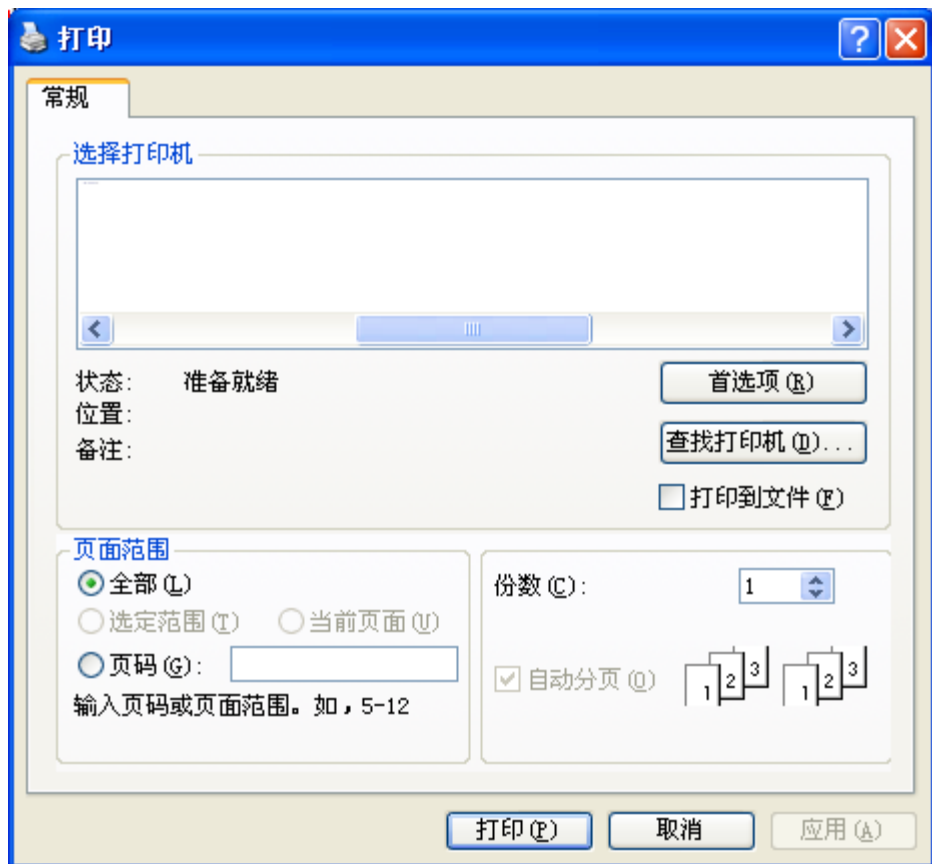

包括份数与打印范围在内的基本打印设置在打印窗口中选择。

-  要充分利用打印机驱动程序提供的打印机功能，请在应用程序的打印窗口中单击属性或首选项更改打印设置。（请参见[打开打印首选项](#)。）

4. 要开始打印作业，请在打印窗口中单击确定或打印。



取消打印作业

如果打印作业在打印队列或打印假脱机服务中等候，请删除下列作业：

1. 单击 **Windows** 开始菜单。
2. 对于 **Windows 2000** 而言，选择设置 > 打印机。
 - 对于 **Windows XP/Server 2003** 而言，选择打印机和传真。
 - 对于 **Windows Server 2008/Vista** 而言，选择控制面板 > 硬件和声音 > 打印机。
 - 对于 **Windows 7** 而言，选择控制面板 > 硬件和声音 > 设备和打印机。
 - 对于 **Windows Server 2008 R2** 而言，选择控制面板 > 硬件 > 设备和打印机。
3. 对于 **Windows 2000、XP、Server 2003** 和 **Vista** 而言，双击机器。

对于 **Windows 7** 和 **Windows Server 2008 R2** 而言，右键单击打印机图标 > 上下文菜单 > 查看现在正在打印什么。

 如果查看现在正在打印什么项目具有 ► 标记，那么您可以选择与所选打印机连接的其他打印机驱动程序。
4. 在文档菜单中，选择取消。

 也可以只需双击 **Windows** 任务栏中的打印机图标 () 来访问此窗口。

您还可以通过按控制面板上的  取消当前作业。

打开打印首选项

您可以在打印首选项右上方预览您所选择的设置。

1. 打开要打印的文档。
2. 从文件菜单中选择打印。将显示打印窗口。
3. 从选择打印机中选择您的机器。
4. 单击属性或首选项。

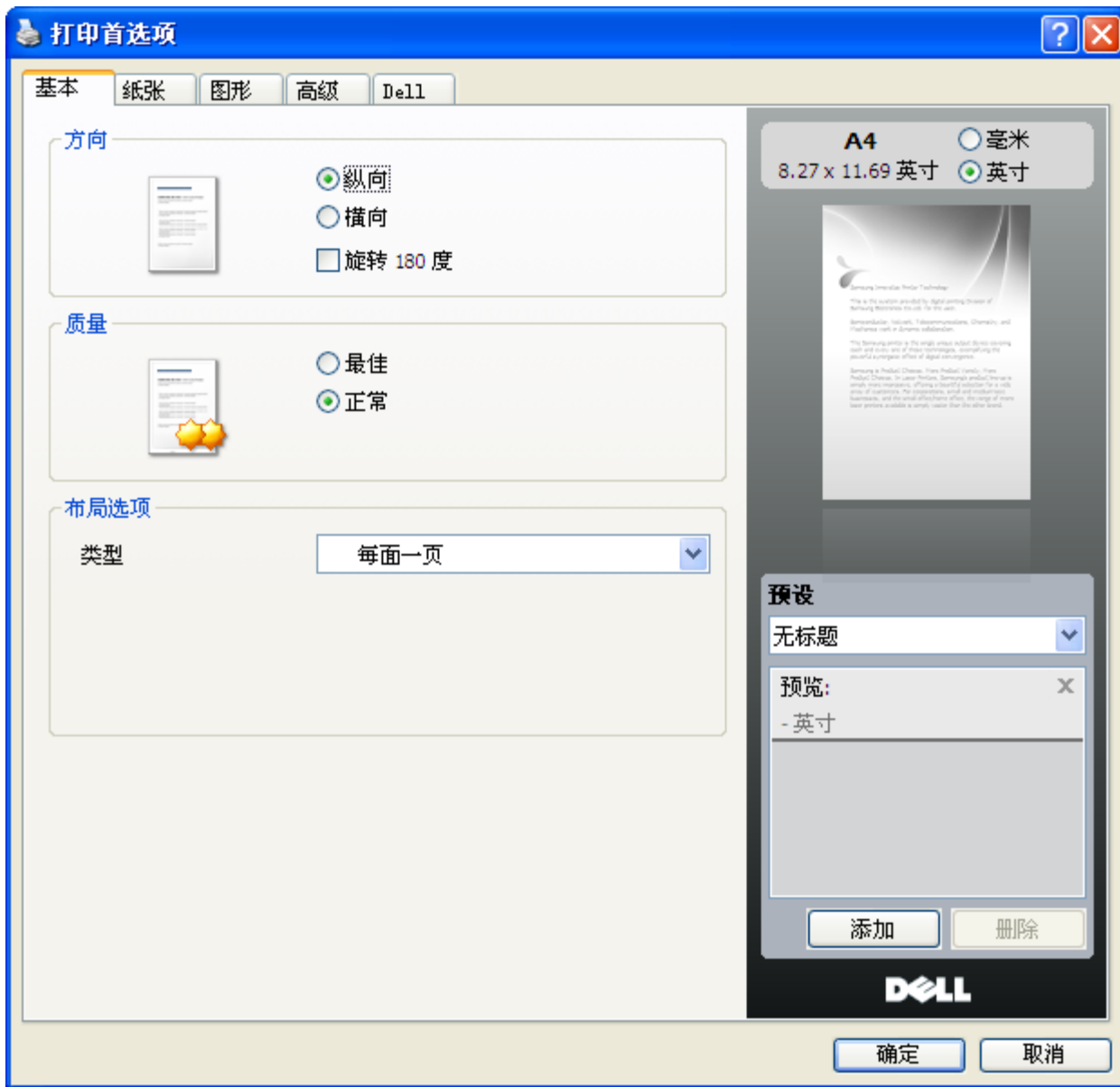

使用偏好设置

各首选项选项卡（Dell 选项卡除外）上可见的预设选项可使您保存当前的首选项设置，以便日后使用。

要保存预设项目：

1. 按需更改各选项卡上的设置。
2. 在预设输入框中输入项目名称。



3. 单击添加。当您保存预设时，当前所有驱动程序设置会随之保存。

如果您单击添加，添加按钮就会变成更新按钮。选择更多选项，然后单击更新，就会将设置添加至您创建的预设。

要使用已保存的设置，请从预设下拉列表中进行选择。此时机器被设置为根据您所选择的设置进行打印。

要删除已保存的设置，请从预设下拉列表中选择，然后单击删除。

您也可以从预设下拉列表中选择默认预设值，恢复打印机驱动程序的默认设置。

使用帮助

从窗口的右上角单击问号，然后单击您希望了解的任何选项。然后将显示一个弹出窗口，上面显示有关驱动程序所提供选项功能的信息。



如果希望通过键盘搜索信息，请单击打印首选项窗口中的 **Dell** 选项卡，然后在帮助选项的输入行中输入关键字。要获得有关耗材、驱动程序更新与注册等信息，请单击相关按钮。

使用特殊打印功能

特殊打印功能包括：

- [在一张纸上打印多页](#)
- [打印海报](#)
- [打印书册 \(手动\)](#)
- [双面打印 \(手动\)](#)
- [更改文档的比例](#)
- [按照选定的纸张大小调整您的文档](#)
- [使用水印](#)
- [使用叠加](#)
- [高级选项](#)

在一张纸上打印多页

您可以选择要在一张纸上打印的页数。要在一张纸上打印多页，这些页面将被缩小并按指定的顺序排列。一张纸上最多可打印 16 页。

1. 要从您的软件应用程序更改打印设置，请访问打印首选项。（请参见[打开打印首选项](#)。）
2. 单击基本选项卡，在每面多页下拉列表中选择类型。
3. 在每面页数下拉列表中，选择要在一张纸上打印的页数（2、4、6、9 或 16）。
4. 如果需要，在页面顺序下拉列表中选择页面顺序。
5. 选中打印页面边框可在纸张上的每页周围打印边框。
6. 单击纸张选项卡，然后选择尺寸、来源和类型。
7. 单击确定或打印，直到退出打印窗口。

打印海报

通过此功能，可以将单页文档打印在 4、9 或 16 张纸上，从而将其粘贴在一起拼成一张海报大小文档。

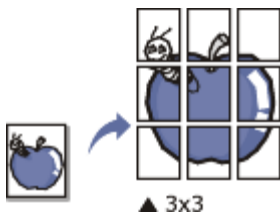

1. 要从您的软件应用程序更改打印设置，请访问打印首选项。（请参见[打开打印首选项](#)。）
2. 单击基本选项卡，在类型下拉列表中选择海报打印。
3. 选择所需的页面布局设置。

页面布局规格：

- 海报 **2x2**：文档将被放大并被分成 4 页。
- 海报 **3x3**：文档将被放大并被分成 9 页。
- 海报 **4x4**：文档将被放大并被分成 16 页。

4. 选择海报重叠值。选择基本选项卡右上方的单选按钮以毫米或英寸为单位指定海报重叠，以便于将各页粘贴在一起。



5. 单击纸张选项卡，然后选择尺寸、来源和类型。
6. 单击确定或打印，直到退出打印窗口。
7. 您可以将页面粘贴在一起构成一张海报。

打印书册（手动）



此功能在纸张的两面打印您的文档，并对页面进行排序，以便在打印之后将纸张对折，从而生成一本小册子。

 如果您想要制作一本小册子，您需要在 Letter、Legal、A4、US Folio 或 Oficio 大小的打印介质上打印。



1. 要从您的软件应用程序更改打印设置，请访问打印首选项。（请参见[打开打印首选项](#)。）
2. 单击基本选项卡，在类型下拉列表中选择书册打印。
3. 单击纸张选项卡，然后选择尺寸、来源和类型。

 书册打印选项对于所有纸张大小均不可用。如想查找此功能的可用纸张大小，请在纸张选项卡上的尺寸选项中选择可用纸张大小。

如果您选择的是一种不可用的纸张大小，则该选项可自动删除。仅选择可用纸张（无  或  标记的纸张）。

- 单击确定或打印，直到退出打印窗口。
- 打印完毕之后，折叠并装订页面。

双面打印（手动）

您可以在纸张的双面进行打印，即：双面打印。打印之前，请决定文档的打印方向。您可以将 Letter、Legal、A4、US Folio 或 Oficio 大小的纸张与此功能配合使用。（请参见[打印介质规格](#)。）

 建议不要在标签、信封或厚型纸等特殊介质上双面打印。否则会导致卡纸或损坏机器。

- 双面打印（手动）功能仅可用于纸盘 1。

- 要从您的软件应用程序更改打印设置，请访问打印首选项。（请参见[打开打印首选项](#)。）
- 单击高级选项卡。
- 在双面打印（手动）部分选择需要的装订选项。

- 无
- 长边：此选项为装订中所使用的常规布局。



- 短边：此选项为日历中所使用的常规布局。



- 单击纸张选项卡，然后选择尺寸、来源和类型。
- 单击确定或打印，直到退出打印窗口。

 如果您的机器不具有双面打印单元，则应手动完成打印作业。机器首先打印文档的每一张其他页面。之后，计算机上将显示一条信息。按照屏幕上的说明完成打印作业。

更改文档的比例

您可以键入您希望的比例更改文档大小，从而在打印页上缩放显示。

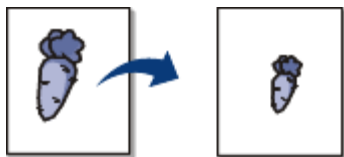

- 要从您的软件应用程序更改打印设置，请访问打印首选项。（请参见[打开打印首选项](#)。）
- 单击纸张选项卡。
- 在百分比输入框中输入缩放比例。

您还可以单击上/下箭头选择缩放比例。

4. 在纸张选项中选择尺寸、来源与类型。
5. 单击确定或打印，直到退出打印窗口。

按照选定的纸张大小调整您的文档

本打印机功能可使您按照任何选定的纸张大小缩放您的打印作业，而无需考虑文档大小。当您希望查看小文档的详细信息时，此功能非常有用。

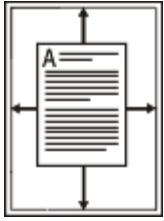

1. 要从您的软件应用程序更改打印设置，请访问打印首选项。（请参见[打开打印首选项](#)。）
2. 单击纸张选项卡。
3. 从 适合页面 选择您需要的纸张大小。
4. 在纸张选项中选择尺寸、来源与类型。
5. 单击确定或打印，直到退出打印窗口。

使用水印

水印选项可使您在已有文档上打印文字。例如，如果您希望有大的灰色字母“草稿”或“机密”在文档的第一页或所有页上对角打印，则可以使用此功能。



本机自带多种预先定义的水印。可对其更改，您也可将新的水印添加到列表中。

使用现有水印

1. 要从您的软件应用程序更改打印设置，请访问打印首选项。（请参见[打开打印首选项](#)。）
2. 单击高级选项卡，然后在水印下拉列表中选择所需的水印。您可以在预览图像中看到所选水印。
3. 单击确定或打印，直到退出打印窗口。

创建水印

1. 要从您的软件应用程序更改打印设置，请访问打印首选项。（请参见[打开打印首选项](#)。）
2. 在高级选项卡中，从水印下拉列表选择编辑... 将显示编辑水印窗口。
3. 在水印消息框中输入文字信息。最多可输入 256 个字符。此信息会在预览窗口中显示。
如果选中仅第一页框，则水印将只打印在首页上。

4. 选择水印选项。

您可以在字体属性区域选择字体名称、样式、尺寸与阴影，并在消息角度区域设置水印的角度。

5. 单击添加将新水印添加到当前水印列表中。

6. 完成编辑后，请单击确定或打印，直到退出打印窗口。

要停止打印水印，请从下拉列表中选择水印。

编辑水印

1. 要从您的软件应用程序更改打印设置，请访问打印首选项。（请参见[打开打印首选项](#)。）

2. 单击高级选项卡，在水印下拉列表中选择编辑... 将显示编辑水印窗口。

3. 在当前水印列表中选择想要编辑的水印，然后更改水印信息和选项。

4. 单击更新，保存更改内容。

5. 单击确定或打印，直到退出打印窗口。

删除水印

1. 要从您的软件应用程序更改打印设置，请访问打印首选项。（请参见[打开打印首选项](#)。）

2. 单击高级选项卡，在水印下拉列表中选择编辑... 将显示编辑水印窗口。

3. 从当前水印列表中选择想要删除的水印，然后单击删除。

4. 单击确定或打印，直到退出打印窗口。

使用叠加

叠加是指作为一种特殊文件格式存储在计算机硬盘驱动器（HDD）中的文字和/或图像，可以打印在任何文档上。叠加常用于替换信头纸。您可以不使用预印的信头纸，而是创建一个包含与目前信头完全相同信息的叠加。要打印一封带有您公司信头的信，您无需在机器中装入预打印的信头纸，只需在您的文档中打印信头叠加。

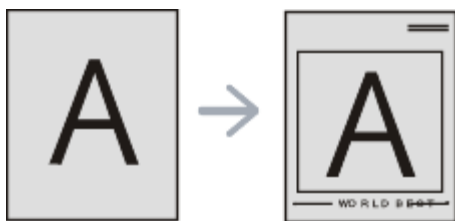

创建新页叠加

要使用页面叠加，您必须创建包含您徽标或图像的新页叠加。

1. 创建或打开包含在新页叠加中所使用文本或图像的文档。使项目准确位于以叠加方式打印时您希望出现的位置。

2. 要将文档保存为叠加，请访问打印首选项。（请参见[打开打印首选项](#)。）

3. 单击高级选项卡，在文本下拉列表中选择编辑... 将显示编辑覆盖页窗口。

4. 在编辑覆盖页窗口中单击创建。

5. 在另存为窗口中的文件名框内键入名称（最多包含 8 个字符）。如果需要，请选择目标路径。（默认路径为 C:\Formover。）

6. 单击保存。该名称出现在覆盖页目录 上。

7. 单击确定或打印，直到退出打印窗口。
8. 不打印文件。而是将其储存在您计算机的硬盘驱动器上。

 叠加文档大小必须与您使用叠加打印的文档大小相同。不要创建带水印的叠加。

使用页面叠加

创建叠加后，可将其在您的文档上打印。在文档上打印叠加：

1. 创建或打开要打印的文档。
2. 要从您的软件应用程序更改打印设置，请访问打印首选项。（请参见[打开打印首选项](#)。）
3. 单击高级选项卡。
4. 从文本下拉列表框中选择所需的叠加。
5. 如果您希望的叠加文件未在文本下拉列表中出现，请从列表中选择编辑...，然后单击加载。选择您希望使用的叠加文件。
如果您已将希望使用的叠加文件存储在外部，您也可在访问打开窗口时加载此文件。
选择文件之后，单击打开。该文件会出现在覆盖页目录框中，可供您进行打印。从覆盖页目录框中选择叠加。
6. 如有必要，请选中打印时确认覆盖页框。如果该框被选中，则您每次提交文档进行打印时都会出现一个信息窗口，要求您确认是否要在文档上打印叠加。
如果未选中此框，但又选择了叠加，则将会在您的文档上自动打印叠加。
7. 单击确定或打印，直到退出打印窗口。
所选择的叠加打印在您的文档上。

 叠加文档的分辨率必须与您使用叠加所打印文档的分辨率相同。

删除页面叠加

您可以删除不再使用的页面叠加。

1. 在打印首选项窗口中单击高级选项卡。
2. 在覆盖页下拉列表中选择编辑...
3. 从覆盖页目录框中选择要删除的叠加。
4. 单击删除。
5. 出现确认消息窗口时，请单击是。
6. 单击确定或打印，直到退出打印窗口。

高级选项

以下图形选项用于根据具体打印需求调整打印质量。

1. 要从您的软件应用程序更改打印设置，请访问打印首选项。（请参见[打开打印首选项](#)。）
2. 单击图形选项卡。

 根据打印机型号的不同，能够选择的选项可能也会不同。

- 请参阅联机帮助，以取得打印首选项中提供的每个选项的信息。
- 字体/文本: 选择加深文字会以比正常打印浓的颜色打印文档中的文本。使用所有文字为黑体以打印纯黑色，无论它在屏幕上以什么颜色显示。
- 高级 (仅限 **Dell 1130n**) : 单击高级按钮，可以设置一些高级设置。
 - **TrueType** 选项: 此选项决定文档中的字体如何图形化。根据文档的状态选择合适的设置。
 - 下载为轮廓: 如果选择此选项，驱动程序将下载文档中使用的、尚未存储（驻留）在打印机中的 TrueType 字体。如果打印文档之后，您发现字体打印得不正确，请选择下载为位图，然后重新提交打印作业。打印 Adobe® 时，下载为位图设置通常十分有用。
 - 下载为位图: 选择此选项时，驱动程序会将字体数据下载为位图图像。使用此选项将能够更快地打印包含复杂字体如韩文、中文或各种其它字体的文档。
 - 打印为图形: 选择此选项时，驱动程序会将所有字体下载为图形。当打印文档中包含较多图形内容，而 TrueType 字体相对较少时，使用此设置可提高打印性能（速度）。
 - 使用打印机字体: 选中使用打印机字体选项后，打印机使用存储在内存中的字体（驻留字体）打印文档，而不下载文档中使用的字体。因为下载字体需要花费时间，选择此选项可以缩短打印时间。使用打印机字体时，打印机会尝试将文档中使用的字体与内存中存储的字体进行匹配。然而，如果文档中使用的字体与打印机中驻留的字体有很大差异，您的打印输出将与屏幕上看到的有很大不同。
- 图形控制器: 精细边缘允许用户突出文本和细线的边缘，以改善清晰度。
- 省墨: 选择此选项可以延长墨粉盒的使用寿命，降低每页的成本，而且不会明显降低打印质量。
 - 打印机设置: 如果选择此选项，则此功能由您在机器上所进行的设置来决定。
 - 开: 选择此选项可使打印机使用较少的墨粉打印每一页。
 - 关: 如果无需以省墨方式打印文档，请选择此选项。
- 暗度: 此选项调整打印输出上的墨粉密度。值有正常、亮和深。

 对于 Dell 1130n，在打印机设置工具中更改明暗度。

3. 单击确定或打印，直到退出打印窗口。

更改默认打印设置

 大多数 Windows 应用程序会覆盖打印机驱动程序中指定的设置。首先更改软件应用程序中所有可用的打印设置，然后使用打印机驱动程序更改其余设置。

1. 单击 Windows 开始菜单。
2. 对于 Windows 2000 而言，选择设置 > 打印机。
 - 对于 Windows XP/Server 2003 而言，选择打印机和传真。
 - 对于 Windows Server 2008/Vista 而言，选择控制面板 > 硬件和声音 > 打印机。
 - 对于 Windows 7 而言，选择控制面板 > 硬件和声音 > 设备和打印机。

- 对于 Windows Server 2008 R2 而言，选择控制面板 > 硬件 > 设备和打印机。

3. 右键单击您的机器。

4. 对于 Windows XP/Server 2003/Server 2008/Vista 而言，按打印首选项。

对于 Windows 7 和 Windows Server 2008 R2 而言，从上下文菜单，选择打印首选项。

 如果打印首选项项目具有 ► 标记，那么您可以选择与所选打印机连接的其他打印机驱动程序。

5. 更改每个选项卡上的设置。

6. 单击确定。

 如果您希望更改各打印作业的设置，请在打印首选项中进行更改。

将您的机器设置为默认机器

1. 单击 Windows 开始菜单。

2. 对于 Windows 2000 而言，选择设置 > 打印机。

- 对于 Windows XP/Server 2003 而言，选择打印机和传真。
- 对于 Windows Server 2008/Vista 而言，选择控制面板 > 硬件和声音 > 打印机。
- 对于 Windows 7 而言，选择控制面板 > 硬件和声音 > 设备和打印机。
- 对于 Windows Server 2008 R2 而言，选择控制面板 > 硬件 > 设备和打印机。

3. 选择您的机器。

4. 右键单击您的机器，然后选择设为默认打印机。

 对于 Windows 7 和 Windows Server 2008 R2 如果设为默认打印机项目具有 ► 标记，那么您可以选择与所选打印机连接的其他打印机驱动程序。

打印到文件 (PRN)

有时您需要将打印数据保存为文件。

要创建文件：

1. 在打印窗口选中打印到文件框。

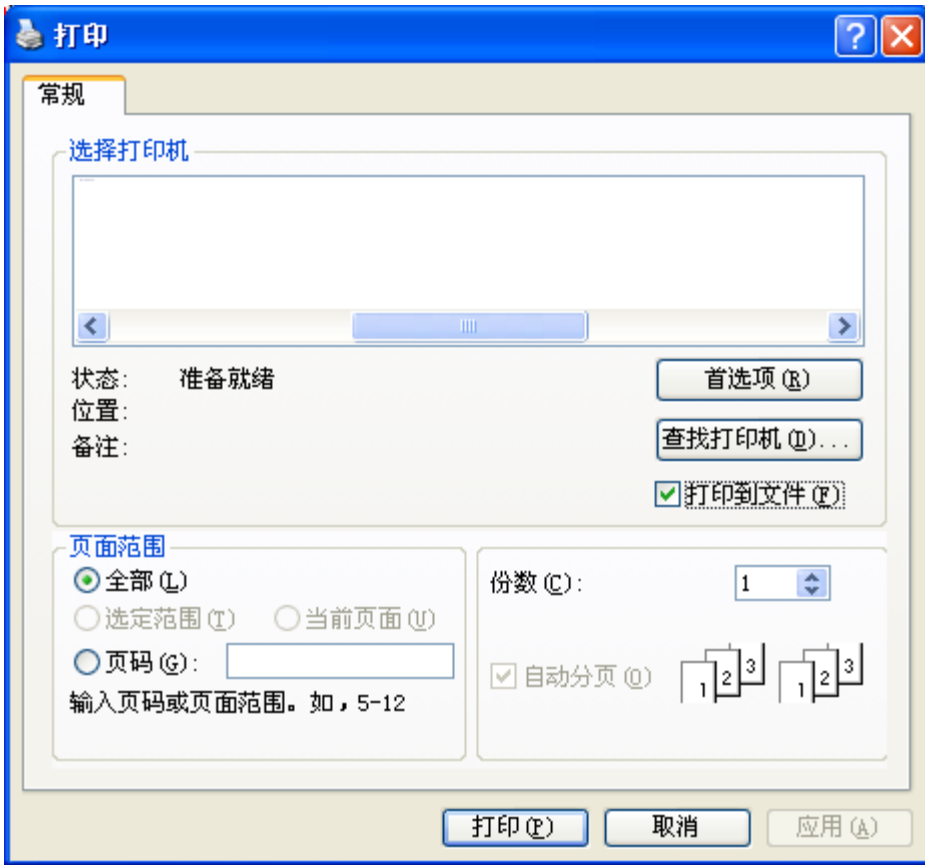

- 单击打印。
- 键入目标路径和文件名，然后单击确定。

例如 c:\Temp\文件名。

 如果您仅键入文件名，则文件将自动保存在我的文档中。保存的文件夹可能会因所用操作系统而异。

Macintosh 打印

本章介绍使用 Macintosh 进行打印的方法。在打印之前，您需要设置打印环境。

- 连接 USB（请参见 [Macintosh](#)。）
- 联网（请参见 [Macintosh](#)。）

打印文档

当您使用 Macintosh 打印时，您需要检查所用每个应用程序中的打印机驱动程序设置。按以下步骤从 Macintosh 进行打印：

1. 打开应用程序并选择要打印的文件。
2. 打开文件菜单并单击页面设置（某些应用程序为文档设置）。
3. 选择您的纸张大小、方向、缩放比例及其他选项，并确保已选择您的机器。单击确定 => 好（10.4）。

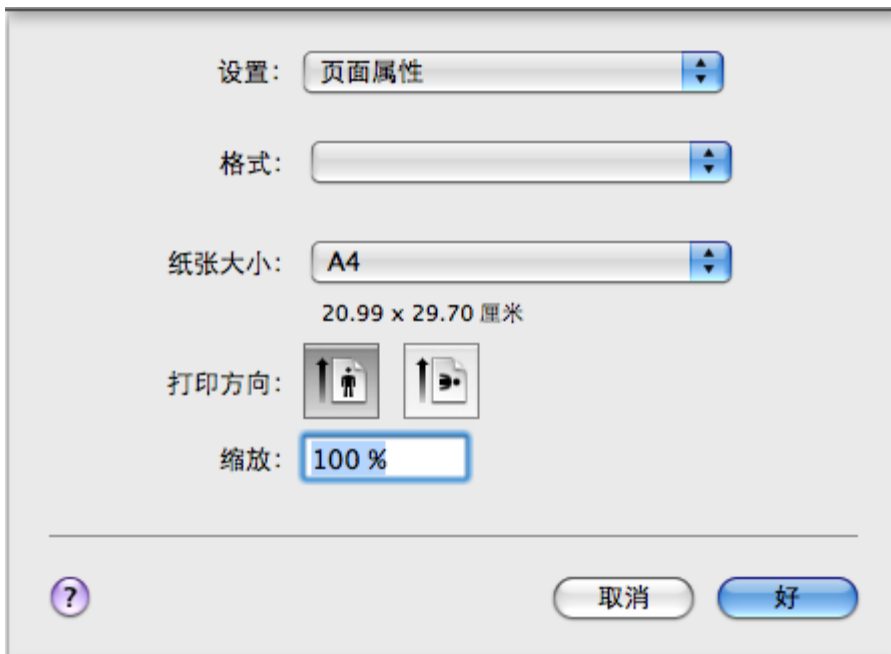

4. 打开文件菜单并单击打印。
5. 选择要打印的份数和页码。
6. 单击打印。

更改打印机设置

使用机器时可以使用其高级打印功能。

在文件菜单中打开应用程序，然后选择打印。打印机属性窗口中显示的打印机名称可能因所用的机器而有差异。除名称之外，打印机属性窗口的构成与下列构成基本相同。

 设置选项可能会因打印机和 Macintosh 操作系统版本的不同而异。

布局

布局选项卡提供了用于调整文档在打印页面上显示方式的选项。您可以在一张纸上打印多页。从打印方向下方的下拉列表中选择布局访问下列功能。

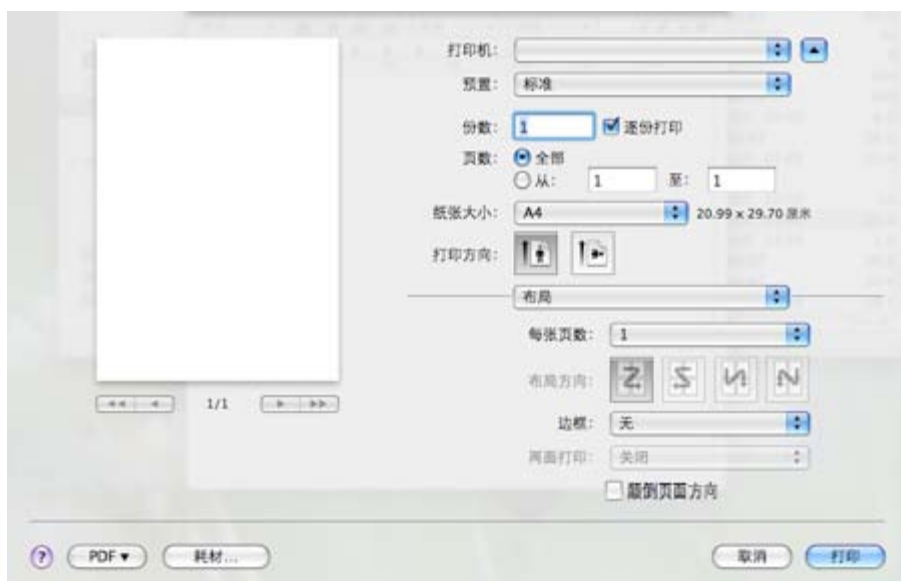

- 每张页数：此选项确定在一张纸上要打印的页数。（请参见[在一张纸上打印多页](#)。）

- 布局方向：此选项可使您在页面上选择打印方向（与 UI 上的示例类似）。
- 边框：该选项可使您在纸张上的每页周围打印边框。
- 颠倒页面方向：该选项可使您 180° 翻转纸张。

图形

图形选项卡提供用于选择分辨率的选项。从打印方向下方的下拉列表中选择图形访问图形功能。



- 分辨率（质量）：此选项可使您选择打印分辨率。分辨率设置得越高，则打印字符和图形的清晰度就越高。较高的设置还会延长打印文档所需的时间。
- 暗度：此选项用于增强打印输出的效果。可用的选项有正常、亮和深。

纸张

设置纸张类型以便与您要打印纸盘中装入的纸张对应。这将使您获得最佳打印输出质量。如果装入不同类型的打印介质，请选择对应的纸张类型。

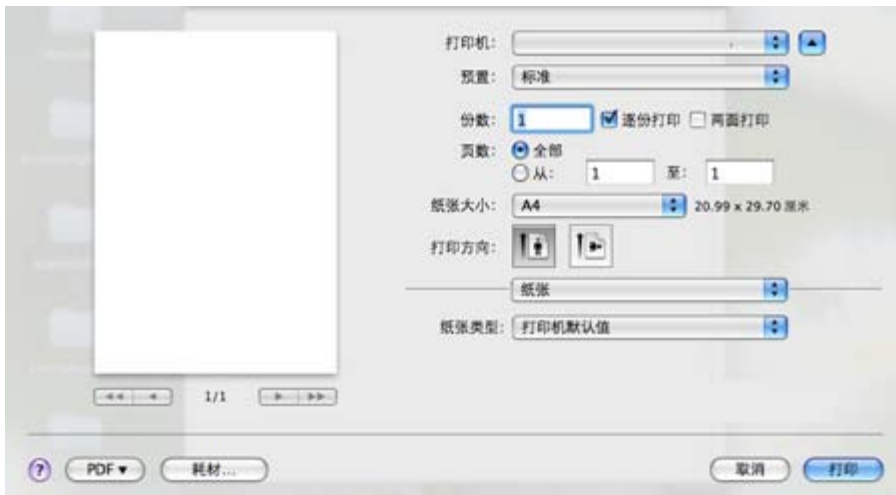

打印机设置

打印机设置选项卡提供了省墨模式、卡纸时重新打印和节电选项。从打印方向下方的下拉列表中选择打印机设置以访问下列功能：

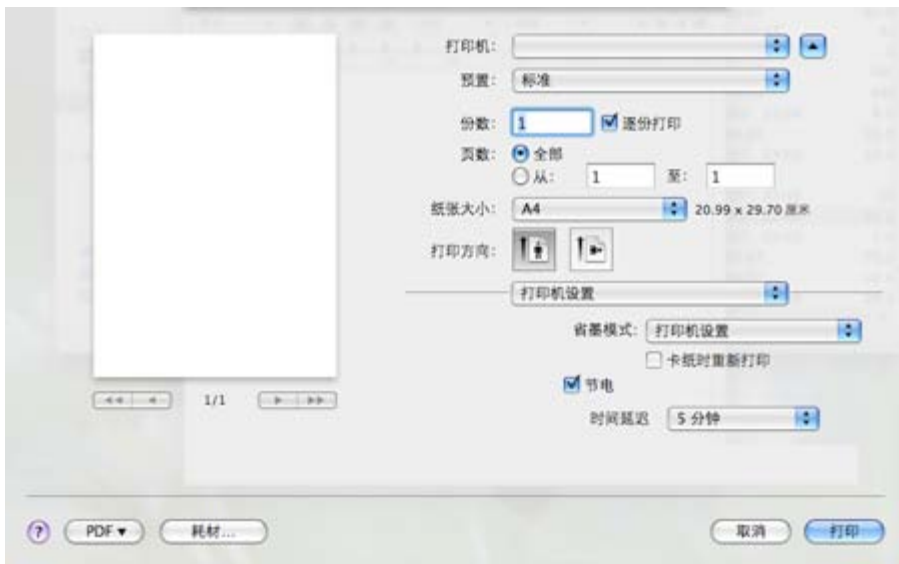

- **省墨模式：**选择此选项可以延长墨粉盒的使用寿命，降低每页的成本，而且不会明显降低打印质量。
 - **打印机设置：**如果选择此选项，则此功能由您在机器上所进行的设置来决定。
 - **开：**选择此选项可使打印机使用较少的墨粉打印每一页。
 - **关：**如果无需以省墨方式打印文档，请选择此选项。
- **卡纸时重新打印：**选中此选项时，机器会将打印的页面保存为图像，直至机器发出信号表示该页已成功退出机器。如果出现卡纸现象，卡纸清除后，打印机会重新打印计算机发送的最后一页。（仅限 Dell 1130。）
- **节电：**选中此选项后，机器会在选定时间之后转为节能模式。

在一张纸上打印多页

您可以在一张纸上打印多页。通过此功能打印草稿，可以节省成本。

1. 在文件菜单中打开应用程序，然后选择打印。
2. 在打印方向下方的下拉列表中选择布局。在每张页数下拉列表中选择要在一张纸上打印的页数。

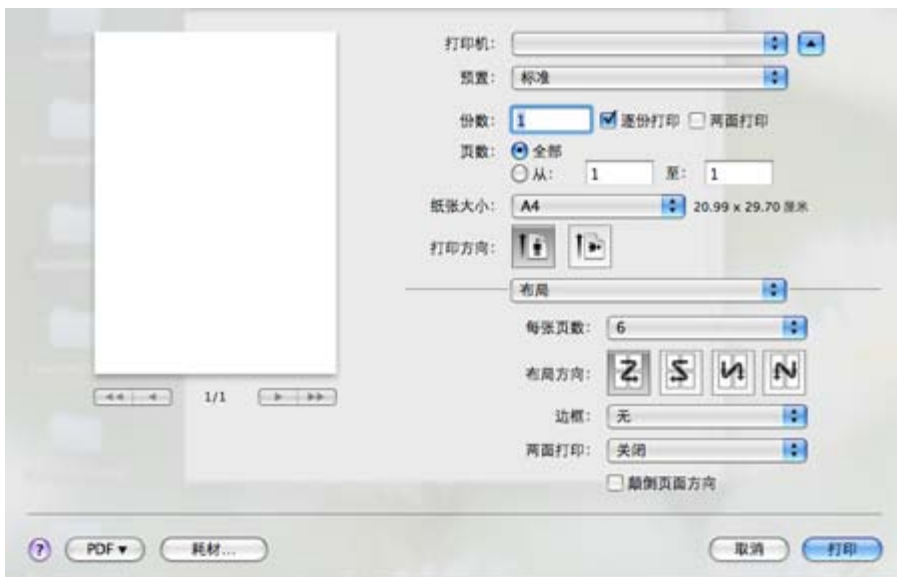

3. 选择要使用的其他选项。

- 单击打印，然后机器将您所选择数量的页面打印在一张纸上。

Linux 打印

从应用程序打印

有许多可使您使用“通用 UNIX 打印系统”（CUPS）进行打印的 Linux 应用程序。您可以从任何此类应用程序在您的机器上进行打印。

- 在 **File** 菜单中打开应用程序，然后选择 **Print**。
- 直接使用选择 **Print**。
- 在 LPR GUI 窗口中，从打印机列表中选择机器的型号名称，然后单击 **Properties**。

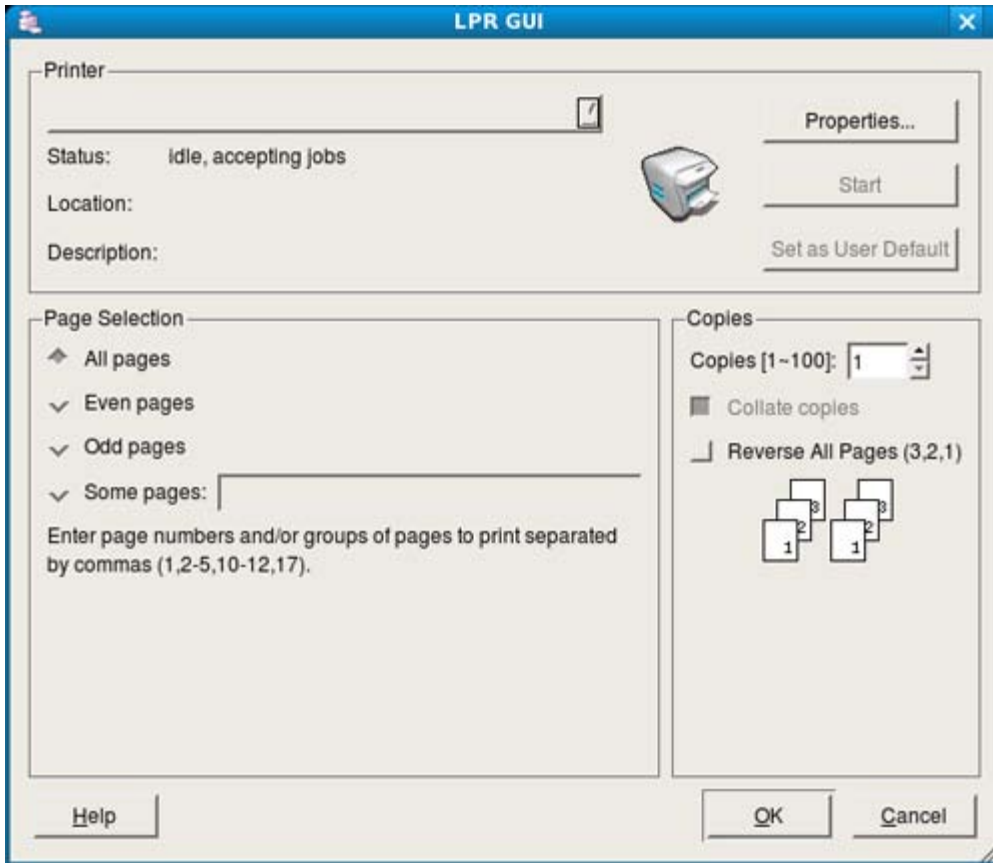

- 使用在窗口顶部显示的下列四个选项卡更改打印任务属性。

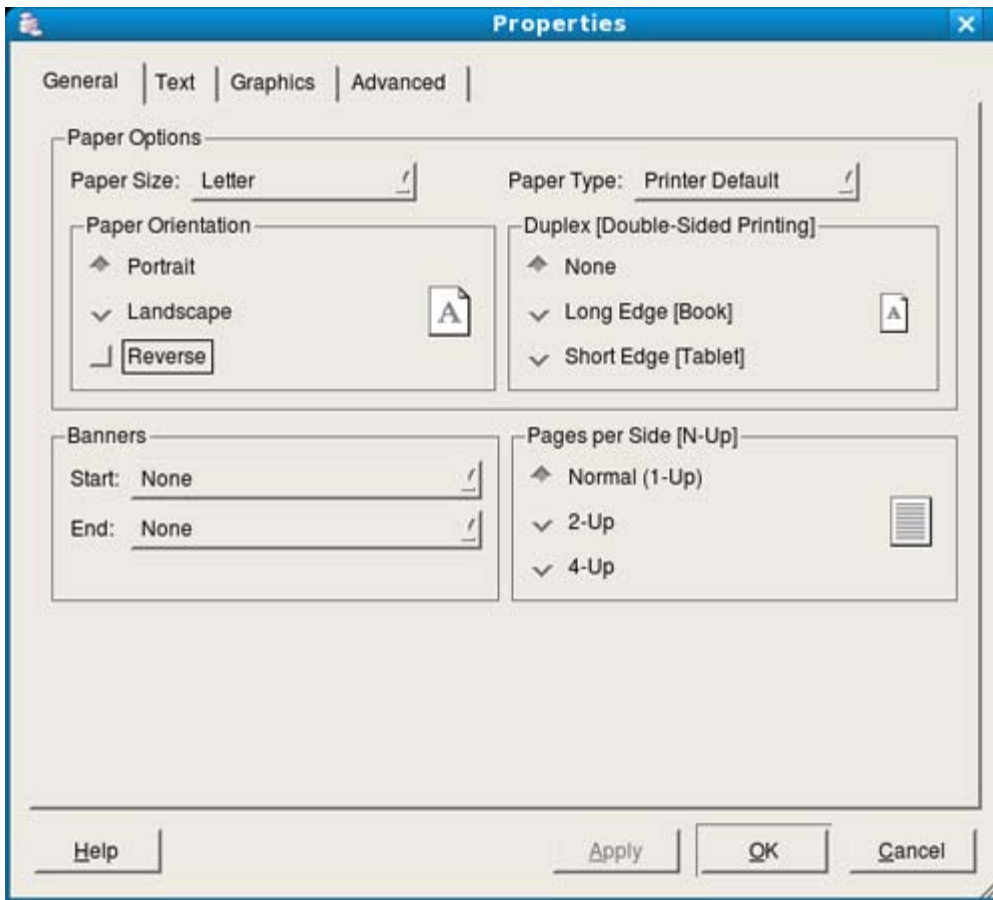

- **General:** 该选项可使您更改纸张大小、纸张类型与文档方向。可实现双面打印、添加启动与结束图标以及更改每张纸的打印页数。
- **Text:** 该选项可使您指定页边距和设置文本选项，如：间距或栏数。
- **Graphics:** 此选项可用于设置打印图像/文件时使用的图像选项，如颜色选项、图像大小或图像位置。
- **Advanced:** 该选项可使您设置打印分辨率、纸张来源和特殊的打印功能。

 如果该选项变为灰色，则表示不支持显灰的选项。

5. 单击 **Apply** 应用更改，然后关闭 **Properties** 窗口。
6. 单击 **LPR GUI** 窗口中的 **OK** 开始打印。
7. 会出现“Printing”窗口，您可在此监控打印作业的状态。
要放弃当前作业，请单击 **Cancel**。

打印文件

利用标准的 CUPS 方法，您可以在机器上直接从命令行接口打印许多不同类型的文件。CUPS lpr 实用程序具备此功能。但驱动程序包由更为用户友好的 LPR GUI 程序取代标准 lpr 工具。

如要打印任何文档，请执行以下步骤：

1. 在 Linux shell 命令行中键入 `lpr <文件名>`，然后按 Enter 键。将显示 **LPR GUI** 窗口。
如果仅键入 `lpr` 并按 **Enter** 键，则会首先出现 **Select file (s) to print** 窗口。仅选择您要打印的文件，然后单击 **Open**。
2. 在 **LPR GUI** 窗口，从列表中选择您的机器，然后更改打印作业属性。

OK

3. 单击 开始打印。

配置打印机属性

使用 **Printers configuration** 所提供的 **Printer Properties** 窗口而更改您打印机的各种属性。

1. 打开 **Unified Driver Configurator**。
如有必要，请切换到 **Printers configuration**。
2. 请在可用打印机列表中选择您的机器，然后单击 **Properties**。
3. **Printer Properties** 窗口打开。

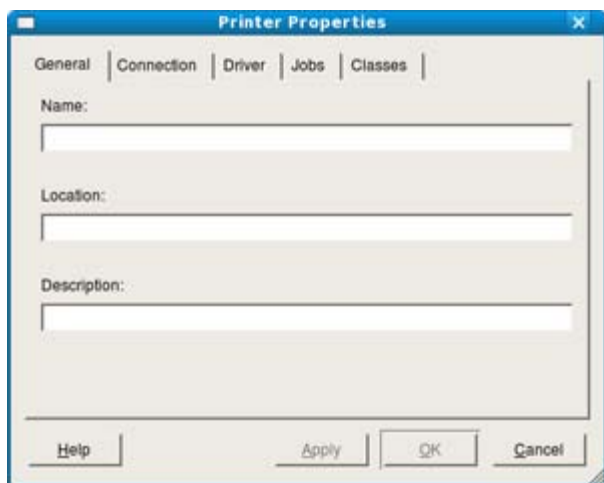

窗口顶部会显示以下五个选项卡：

- **General:** 该选项可使您更改打印机位置和名称。在此选项卡输入的名称会显示在 **Printers configuration** 的打印机列表中。
 - **Connection:** 此选项可使您查看或选择其他端口。如果在使用中将机器端口从 USB 改为并行或从并行改为 USB，则您必须在此选项卡重新配置机器端口。
 - **Driver:** 查看或选择其他打印机驱动程序。通过单击 **Options**，您可以设置默认设备选项。
 - **Jobs:** 该选项显示打印作业列表。单击 **Cancel job** 取消选定工作，选择 **Show completed jobs** 复选框在作业列表上查看以往作业。
 - **Classes:** 该选项显示机器所属的类别。单击 **Add to Class** 将您的机器添加到指定类别中，或单击 **Remove from Class** 从选定类别中删除机器。
4. 单击 **OK** 应用更改，然后关闭 **Printer Properties** 窗口。

管理工具

本章将介绍为您提供帮助您充分利用机器的管理工具。

本章内容包括：

- [介绍实用管理工具](#)
- [使用 Embedded Web Service \(仅限 Dell 1130n\)](#)
- [使用打印机状态监视器](#)
- [介绍实用管理工具](#)
- [使用打印机设置工具](#)
- [固件更新实用程序](#)
- [使用 Unified Linux Driver Configurator](#)

介绍实用管理工具

下列程序将有助于您方便地使用您的机器。

- [使用 Embedded Web Service \(仅限 Dell 1130n\)](#)
- [使用打印机状态监视器](#)
- [使用 Unified Linux Driver Configurator](#)

使用 Embedded Web Service (仅限 Dell 1130n)

 在本用户指南中出现的您的 Embedded Web Service 窗口会因所使用的机器不同而有所差异。

如果您的打印机已连接到网络，且正确设置了 TCP/IP 网络参数，即可通过 Embedded Web Service（一种嵌入式 Web 服务器）管理打印机。使用 Embedded Web Service 进行以下操作：

- 查看机器的设备信息，检查其当前状态。
- 更改 TCP/IP 参数并设置其他网络参数。
- 更改打印机首选项。
- 设置告知机器状态的电子邮件通知。
- 获得对于使用机器的支持。

要访问 Embedded Web Service：

1. 从 Windows 访问 Web 浏览器，如 Internet Explorer。

在地址字段中输入机器的 IP 地址 (<http://xxx.xxx.xxx.xxx>)，然后按 Enter 键或单击转到。

2. 机器的内嵌网站将打开。

Embedded Web Service 概述

- 信息选项卡：此选项卡为您提供有关机器的总体信息。您可以检查诸如机器的 IP 地址、墨粉剩余量、以太网信息、固件版本等信息。此外，您还可打印错误报告等报告。
- 机器设置选项卡：该选项卡可使您设置机器所提供的选项。
- 网络设置选项卡：该选项卡可使您查看与更改网络环境。您可以设置诸如 TCP/IP、启用 EtherTalk 等信息。
- 维护选项卡：该选项卡可使您通过更新固件以及设置安全信息维护您的机器。
- 支持选项卡：该选项卡可使您设置用于发送电子邮件的联系信息。您还可通过选择“链接”与 Dell 网站连接或者下载驱动程序。

电子邮件通知设置

您可通过设置该选项接收有关机器状态的电子邮件。通过设置包括 IP 地址、主机名称、电子邮件地址与 SMTP 服务器信息等在内的信息，将自动向指定的电子邮箱地址发送机器状态（墨粉不足或机器故障）。该选项可由机器管理员更加频繁地使用。

1. 从 Windows 启动 Web 浏览器，如 Internet Explorer。

在地址字段中输入机器的 IP 地址 (<http://xxx.xxx.xxx.xxx>)，然后按 Enter 键或单击“转到”。

2. 机器的内嵌网站将打开。

3. 在机器设置中选择电子邮件通知设置。

4. 设置所需设置。

为使用电子邮件通知功能，请设置 SMTP 服务器信息及其他设置。在设置网络环境之后，选择收件人列表。仅通过单击一个单选按钮，您可选择希望在何种情况下接收警告通知。

5. 单击应用。

设置联系人信息

设置机器管理员信息，该设置为使用电子邮件通知选项的必需条件。

1. 从 Windows 启动 Web 浏览器，如 Internet Explorer。

在地址字段中输入机器的 IP 地址 (<http://xxx.xxx.xxx.xxx>)，然后按 Enter 键或单击 转到。

2. 机器的内嵌网站将打开。

3. 选择支持。

4. 输入机器管理员的姓名、电话、地点或电子邮件地址。

5. 单击应用。

 如果防火墙已激活，则可能无法成功发送电子邮件。在这种情况下，请联系网络管理员。

使用打印机状态监视器

打印机状态监视器 程序只能在 Windows 系统中使用。

打印机状态监视器 是一种监视和通知机器的状态的程序。打印机状态监视器 在您安装机器软件时自动安装。

 要使用该程序，您需要满足以下系统要求：

- Windows。检查 Windows 操作系统是否与您的机器兼容。（请参见[系统要求](#)。）

了解 打印机状态监视器

如果在打印过程中出现错误，则可通过打印机状态监视器 检查该错误。

可以从开始菜单启动它，选择程序或所有程序 > Dell > Dell 打印机 > 打印机驱动程序名称 > 打印机状态监视器。

打印机状态监视器 程序显示机器的当前状态、墨粉盒中的估计剩余墨粉量以及其他类型信息。

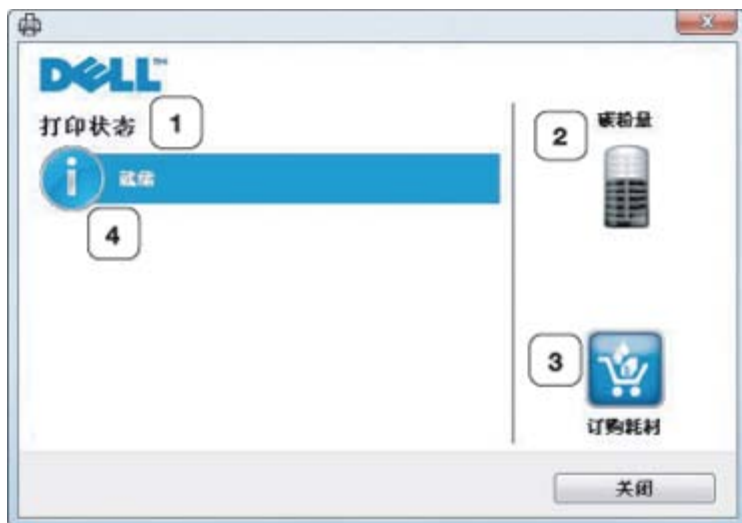

1	打印状态	打印机状态监视器 显示打印机的当前状态。
2	碳粉量	查看墨粉盒中的剩余墨粉量。
3	订购耗材	在线订购备用墨粉盒。
4	帮助我	发生错误时，帮助我按钮将会出现。您可以直接打开“用户指南”中的“故障排除”章节。

打开故障排除指南

使用故障排除指南查找问题的解决方案。

右键单击 打印机状态监视器 图标并选择故障排除指南。

更改 打印机状态监视器 程序设置

右键单击 打印机状态监视器 图标并选择选项。从选项窗口选择您所需的设置。

使用 Dell 墨粉管理系统™

打印机状态监视器显示打印机的状态（打印机已就绪、打印机脱机和对打印机进行错误检查）以及打印机的墨粉量（100%、50% 和墨粉不足）。

使用打印机设置工具

安装 Dell 软件时，将会自动安装打印机设置工具。

要打开打印机设置工具：

如果您是 Windows 用户，则可以从开始菜单启动它，选择程序或所有程序 > Dell > Dell 打印机 > 打印机驱动程序名称 > 打印机设置工具。

打印机设置工具窗口提供多种功能。

有关更多信息，请单击帮助图标按钮。

固件更新实用程序

固件更新实用程序可让您通过升级固件来维护您的机器。

如果您是 Windows 用户，则可以从开始菜单启动它，选择程序或所有程序 > Dell > Dell 打印机 > 打印机驱动程序名称 > 固件更新实用

程序。

使用 Unified Linux Driver Configurator

随附的软件光盘将为您提供可让您的打印机与 Linux 计算机一同使用的 Unified Linux Driver 软件包。

Unified Driver Configurator 是一种主要用于配置机器设备的工具。

在将驱动程序安装在您的 Linux 系统上之后，将在您的桌面上自动创建 Unified Linux Driver Configurator 图标。

打开 Unified Driver Configurator

1. 双击桌面上的 **Unified Driver Configurator**。
也可以单击 **Startup** 菜单图标，然后选择 **Dell Unified Driver > Unified Driver Configurator**。
2. 单击左侧各个按钮可切换到相应的配置窗口。

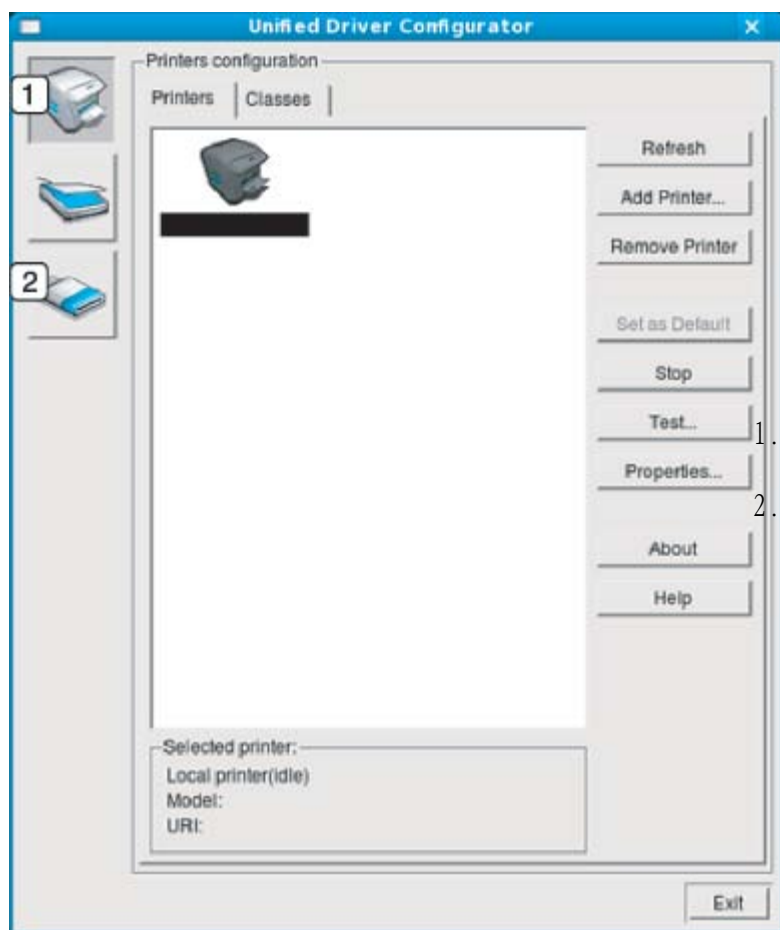

1. **Printers configuration**

2. **Ports configuration**

 要使用屏幕帮助，请单击 **Help**。

3. 更改配置后，单击 **Exit** 关闭 Unified Driver Configurator。

Printers configuration

Printers configuration 有两个选项卡：**Printers** 和 **Classes**。

Printer 选项卡

单击 Unified Driver Configurator 窗口左侧的机器图标按钮查看当前系统的打印机配置。

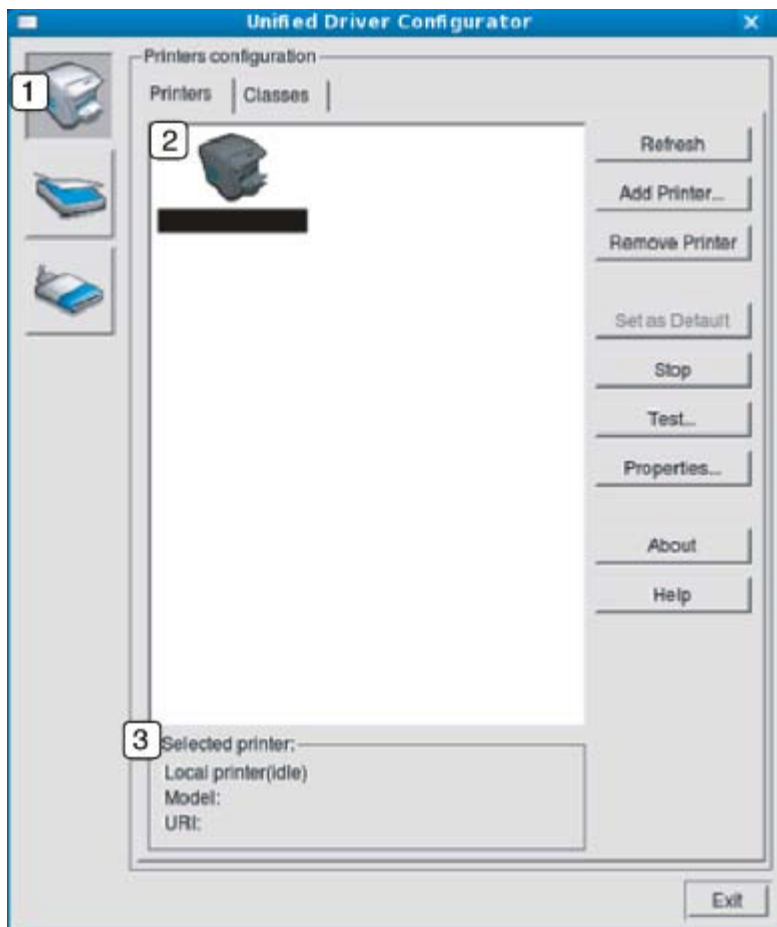

1	切换到 Printers configuration 。
2	显示已安装的所有机器。
3	显示机器的状态、型号和 URI。

打印机控制按钮如下：

- **Refresh:** 更新可用机器列表。
- **Add Printer:** 可使您添加新机器。
- **Remove Printer:** 删除所选择的机器。
- **Set as Default:** 将当前选择的机器设置为默认机器。
- **Stop/Start:** 停止/启动机器。
- **Test:** 可使您打印测试页，以确保机器工作正常。
- **Properties:** 可使您查看并更改打印机属性。

Classes 选项卡

Classes 选项卡会显示可用机器类别列表。

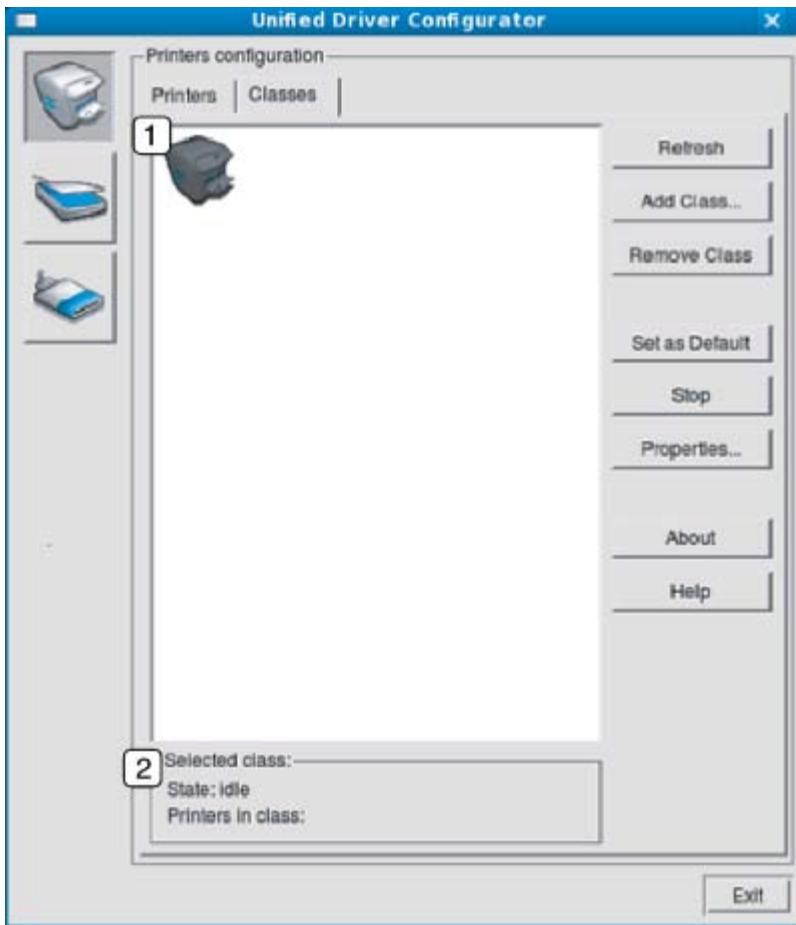

1	显示所有机器类别。
2	显示类别状态和该类别中的所有机器数量。

- **Refresh:** 更新类别列表。
- **Add Class:** 可使您添加新的机器类别。
- **Remove Class:** 删除所选择的机器类别。

Port configuration

在此窗口中，您可以查看可用端口的列表、检查每个端口的状态，以及释放在所有者因任何缘由终止作业时释放因繁忙状态而搁置的端口。

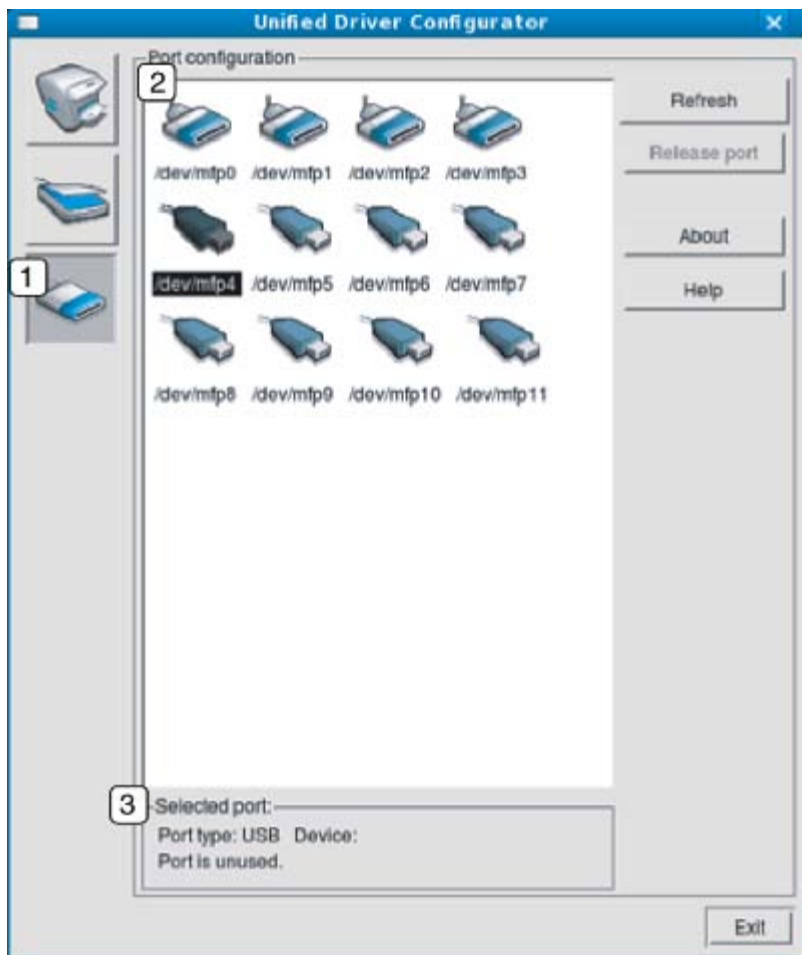

1	切换到 Ports configuration 。
2	显示所有的可用端口。
3	显示端口类型、连接到端口的设备和状态。

- **Refresh**: 更新可用端口列表。
- **Release port**: 释放选定端口。

维护

本章介绍有关如何维护机器和墨粉盒的信息。

本章内容包括：

- [打印机器报告](#)
- [使用墨粉不足警告 \(仅限 Dell 1130n\)](#)
- [清洁机器](#)
- [存放墨粉盒](#)
- [机器搬运与存放方法小提示](#)

打印机器报告



可以打印配置页，以查看当前打印机的设置或帮助排除打印机的故障。

在就绪模式下，按住 （取消按钮）约 5 秒。

随即会打印配置页。

对于 Dell 1130，此信息在演示页上提供。

使用墨粉不足警告 (仅限 Dell 1130n)

如果墨粉盒中的墨粉量不足， LED 指示灯呈红色闪烁。可设置选项，以选择此  LED 指示灯是否闪烁。

1. 安装驱动程序。（请参见[安装连接 USB 的机器驱动程序](#)或[安装连接网络的机器驱动程序](#)。）
2. 可以从开始菜单启动它，选择程序或所有程序 > **Dell** > **Dell Printers** > 打印机驱动程序名称 > 打印机设置工具。
3. 单击墨粉不足警告。选择相应的设置，然后单击应用。

清洁机器

如果出现打印质量问题，或者您是在多尘的环境中使用您的机器，则需要定期清洁您的机器，从而确保最佳的打印状况以及延长机器的使用寿命。



- 如果使用含有大量酒精、溶剂或其他烈性物质的清洁剂清洁机壳会造成外壳褪色或变形。
- 如果您的机器或其周边区域粘上墨粉，则我们建议您使用蘸水的布或绵纸擦拭。如果使用吸尘器，则墨粉会被吹进空气中，这会对您的身体有害。

清洁外部

用无绒软布清洁机壳。可用水稍微蘸湿软布，但注意不要让水滴到机器上或滴入机器。

打印清洁页 (仅限 Dell 1130n)

如果遇到打印模糊或有污点等问题，您可以用机器提供的打印清洁页功能来解决问题。

要打印清洁页：

在就绪模式下，按住 （取消按钮）约 10 秒。

- **OPC 清洁页：**清洁墨粉盒的 OPC 感光鼓。

打印机会打印出一张带有墨粉屑的页面，应将其扔掉。

机器会自动从纸盘中拾取一张纸，打印出一张带有灰尘或墨粉颗粒的清洁页。

清洁内部

在打印过程中，纸屑、墨粉和灰尘颗粒会堆积在机器内部。这样会导致产生打印质量问题，例如：出现墨粉斑点或污点。清洁机器内部能够清除或减少这些问题。

1. 关闭机器，拔掉电源线。等待机器冷却。
2. 打开前盖，拉出墨粉盒。将其放在干净、平坦的表面上。

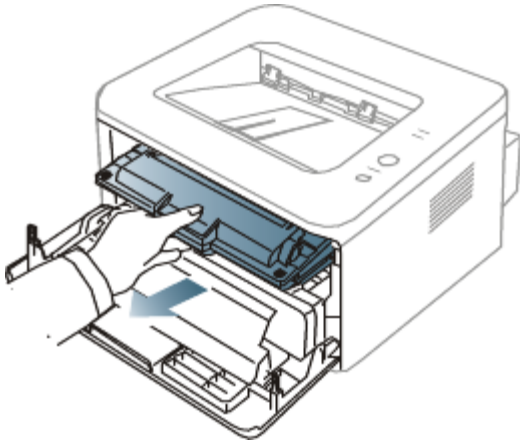

- 为了避免对墨粉盒造成损坏，切勿将其暴露在光线下超过数分钟。如果需要，请用纸将其遮盖。
- 不得触摸墨粉盒下面的绿色表面。请使用墨粉盒上的手柄，以免触及此区域。

3. 用无绒的干布将墨粉盒区域内的灰尘和洒出的墨粉擦掉。

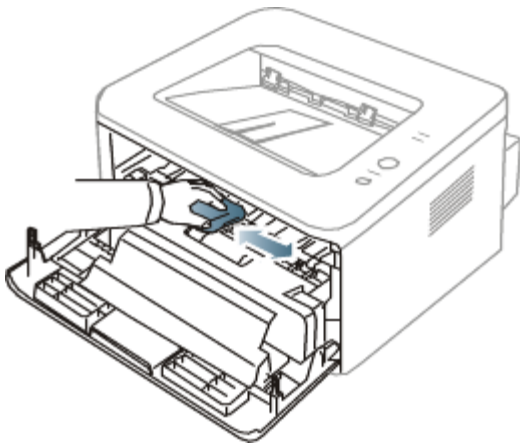

清洁机器内部时，小心不要损坏传墨辊或其他任何内部零件。不得使用苯或稀释剂等溶剂清洁。可能会出现打印质量问题，并且会导致机器损坏。

4. 找到机器内的长条玻璃（LSU），轻轻擦拭玻璃，看灰尘是否使白色的棉花变黑。

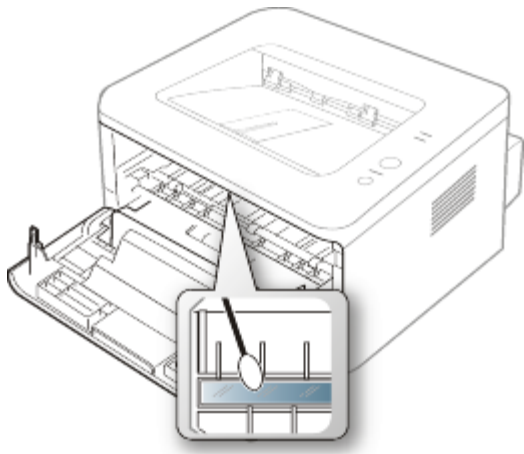

5. 将墨粉盒装回，关上前盖板。
6. 插入电源线，打开机器。

存放墨粉盒

墨粉盒包含光、温度和湿度敏感组件。Dell 建议用户遵循建议使用新的 Dell 墨粉盒来确保最佳性能、最高质量及最长寿命。

将此墨粉盒存放在会使用该打印机的环境中；这应该处于受控办公室温度和湿度条件下。墨粉盒在安装前不应该揭开始始包装 - 若无原始包装，请用纸盖住墨粉盒的顶部开口处，然后将墨粉盒存放在阴暗机柜中。

揭开墨粉盒包装而不使用墨粉盒会显著缩短墨粉盒的使用寿命。不要将墨粉盒放在地板上。如果从打印机中取出墨粉盒，请务必按下列方式存放墨粉盒：

- 存放在随原始包装提供的保护袋中。
- 应平放存放（不要竖放），同一面朝上，就如安装在机器中一样。
- 切勿将耗材存放在以下环境中：
 - 温度超过 40 °C。
 - 湿度范围小于 20% 且不大于 80%。
 - 湿度或温度急剧变化的环境。
 - 阳光或室内灯光直射。
 - 积满灰尘的位置。
 - 不要在汽车中存放太长时间。
 - 存在腐蚀性气体的环境。
 - 存在盐雾的环境。

处理说明

- 切勿接触墨粉盒中感光鼓的表面。
- 切勿使墨粉盒受到不必要的震动或冲击。

- 切勿手动旋转感光鼓，尤其是反向旋转；否则会导致内部损坏和墨粉溢出。

使用非 Dell 和重新装填的墨粉盒

Dell 不建议，也不批准在本打印机中使用非 Dell 品牌墨粉盒，包括一般、商店品牌、重新装填或改装的墨粉盒。

 Dell 的打印机保修不涵盖由于使用重新装填、改装或非 Dell 品牌墨粉盒而导致的机器损坏。

预计墨粉盒寿命

预计墨粉盒寿命（墨粉盒的打印时间）依赖于打印作业所需的墨粉量。实际输出份数可能不同，取决于所打印页面的打印密度、操作环境、打印间隔、介质类型和/或介质尺寸。例如，如果您打印大量图形，则将使用较多的墨粉，因此您可能需要较频繁地更换墨粉盒。

机器搬运与存放方法小提示

- 搬运机器时，切勿倾斜或使其倒立。否则，机器内部可能会沾上墨粉，从而导致机器受损或打印质量欠佳。
- 搬运机器时，确保至少有两人牢固手扶机器。

故障排除

本章介绍有关如何排除故障的帮助信息。

本章内容包括：

- [摇匀墨粉](#)
- [避免纸张卷曲的提示](#)
- [避免卡纸的提示](#)
- [清除卡纸](#)
- [解决其他问题](#)

摇匀墨粉

当墨粉盒即将达到使用寿命时：

- 出现白色条纹或字迹变淡。
-  LED 指示灯呈红色闪烁。

此时通过摇匀墨粉盒内剩余的墨粉，可暂时改进打印质量。在某些情况下，即使摇匀墨粉之后仍然会出现白色条纹或字迹变淡的现象。

1. 打开前盖。
2. 拉出墨粉盒。

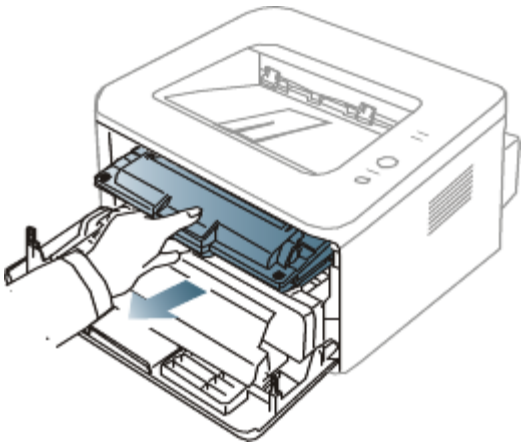

3. 充分摇动墨粉盒 5 至 6 次，使盒内墨粉均匀分布。

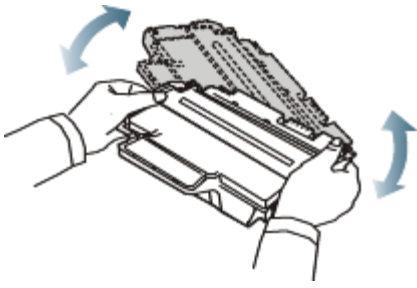

 如果不慎将墨粉沾到衣物上，请用干布擦拭并用冷水清洗。热水会使墨粉渗入到衣服纤维中。

 请勿接触墨粉盒下面的绿色部分。请使用墨粉盒上的手柄，以免触及此区域。

4. 握住墨粉盒上的手柄，将其慢慢插入机器的开口中。

墨粉盒侧面的垫片和机器内部对应的凹槽会引导墨粉盒进入正确位置，直到完全锁定到位。

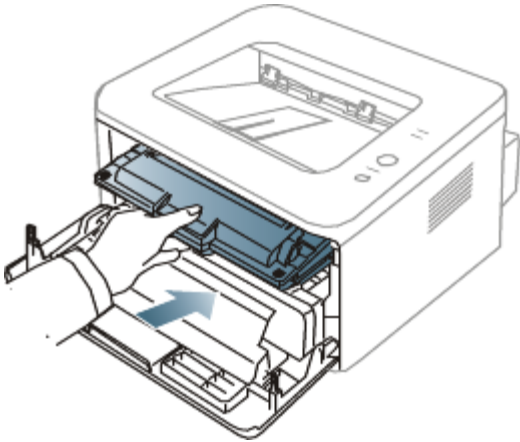



5. 关闭前盖。确保关紧机盖。

避免纸张卷曲的提示

1. 打开后盖板。

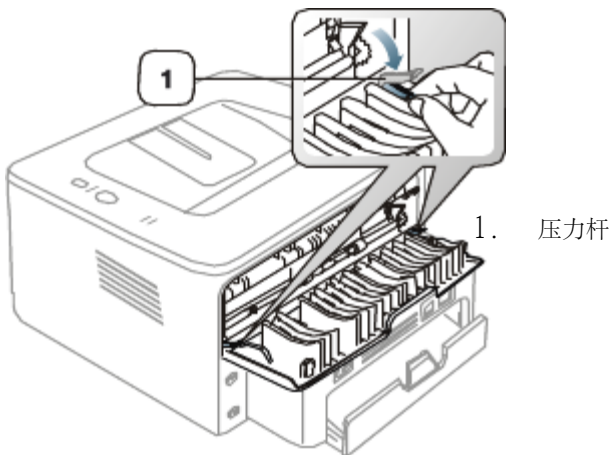
2. 推下两侧的压力杆。



 在打印期间让后盖保持打开。
只有在打印件卷曲超过 20 毫米时才使用。





避免卡纸的提示

选择正确的介质类型可以避免大多数卡纸情况。当出现卡纸现象时，请参见以下准则。

- 确保可调导板位于正确的位置。（请参见[在纸盘中装纸](#)。）
- 请勿在纸盘中装入过多纸张。确保纸摞高度不超过纸盘内的纸张容量标记。
- 请勿在打印过程中从纸盘取出纸张。
- 装纸前请弯折、呈扇形散开并拢齐纸张。
- 请勿使用起皱、潮湿或过度卷曲的纸张。
- 请勿在纸盘中混装不同类型的纸张。
- 请仅使用推荐的打印介质。
- 确保打印介质的建议一面在纸盘中面朝下，而在手动纸盘中面朝上。

清除卡纸

如果发生卡纸，控制面板上的  LED 指示灯会呈橙色亮起。找到并取出卡住的纸张。要在清除卡纸后继续打印，您必须打开和关闭前盖。

 为避免撕破纸张，请轻缓地将卡纸抽出。请按照以下部分的说明清除卡纸。

在纸盘中

 [单击此链接打开有关清除卡纸的动画。](#)

1. 打开再关上前盖。卡住的纸即会自动从机器中退出。
如果没有退出纸，请转至下一步。
2. 拉出纸盘。

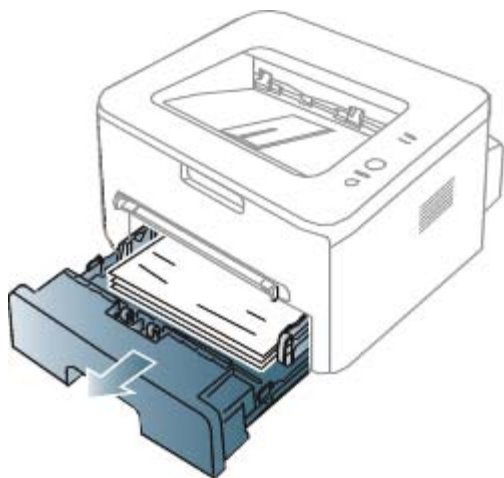

3. 将卡纸轻轻向外径直拉出。

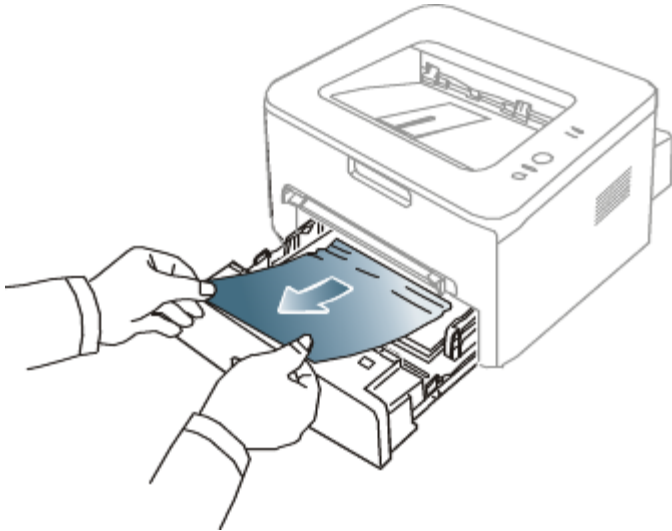

如果拉动纸张时纸张不移动，或者在此区域看不到纸张，请检查位于墨粉盒附近的定影器区。（请参见[在机器内部。](#)）

4. 将纸盘重新插入机器，直至卡入到位。打印将自动恢复。

手动纸盘

 [单击此链接打开有关清除卡纸的动画。](#)

1. 如果进纸不正常，请将纸张拉出机器。

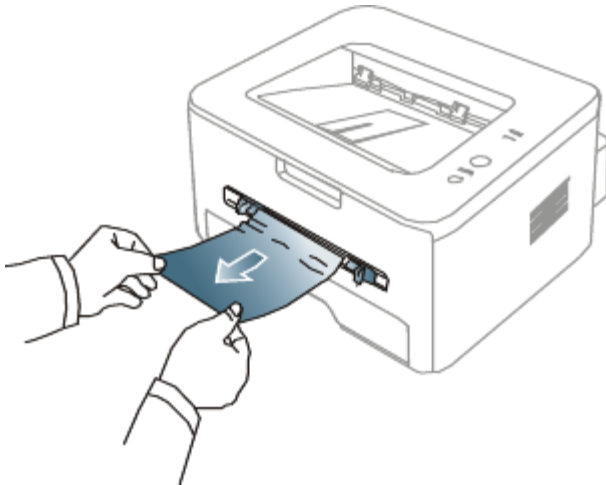

2. 开关前盖一次，以恢复打印。

在机器内部

 [单击此链接打开有关清除卡纸的动画。](#)

 定影器区域温度很高。从机器中取纸时请务必小心。

1. 打开前盖板，拔出墨粉盒，将其轻轻放下。

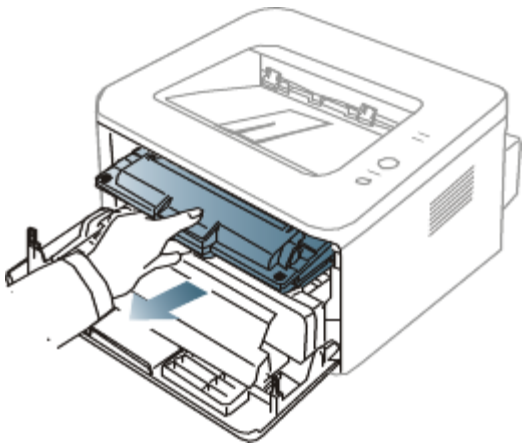

2. 将卡纸轻轻向外径直拉出。

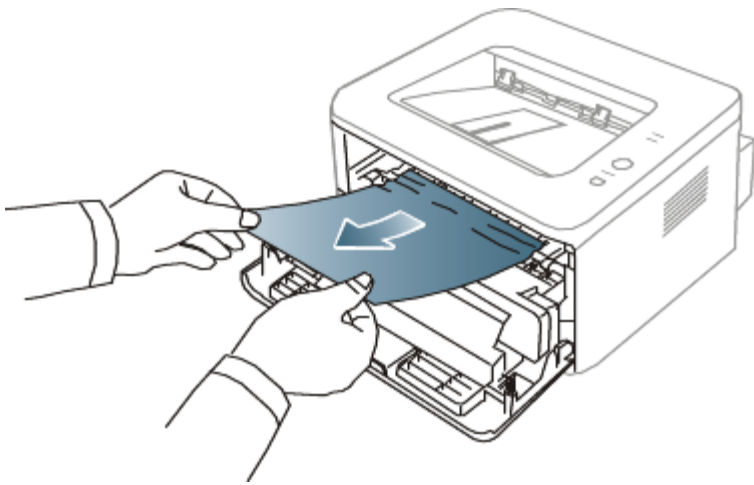

3. 更换墨粉盒，然后合上前盖。打印将自动恢复。

出纸区

 [单击此链接打开有关清除卡纸的动画。](#)

1. 打开再关上前盖。卡住的纸即会自动从机器中退出。
如果您看不到卡住的纸张，请转至下一步。
2. 将纸张轻轻地从出纸盘拉出。

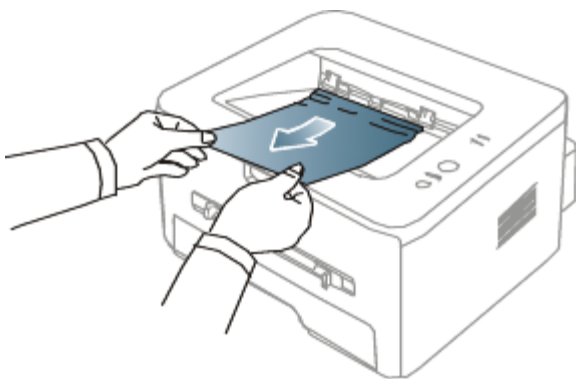

如果您没有看到卡纸，或者是拉动时感到费力，请停止操作并转至下一步。

3. 打开后盖板。
4. 将压力杆往下拉，然后取出纸张。

将压力杆恢复到原来的位置。

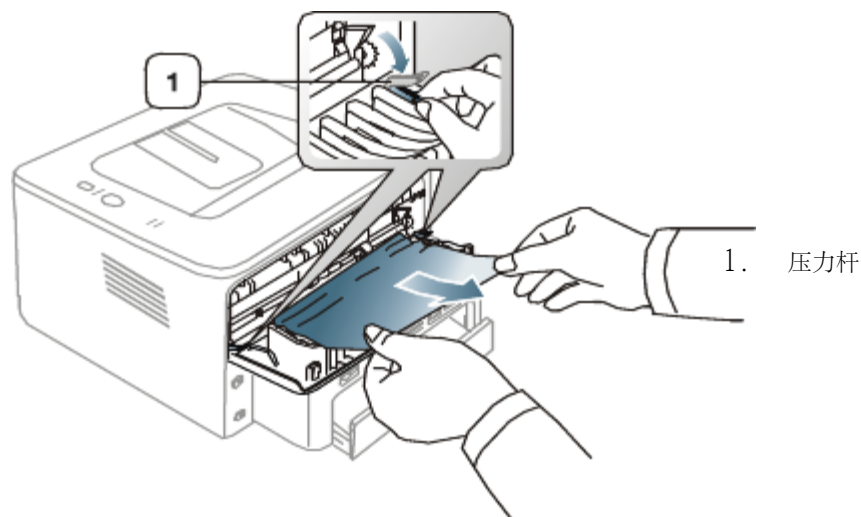

如果您看不到卡住的纸张，请转至下一步。

5. 拉下定影器盖柄并移除纸张。

将定影器盖拨杆复原到初始位置。

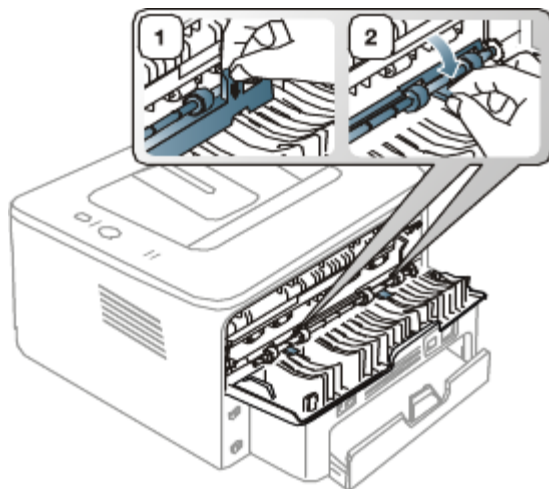

 定影器区域温度很高。从机器中取纸时请务必小心。

6. 关上后盖。

7. 开关前盖一次，打印将自动恢复。

解决其他问题

下表列出了可能出现的一些情况以及建议的解决方法。请按建议的解决方法操作，直到问题得到解决。如果问题仍然存在，请拨打服务电话。

电源问题

 [单击此链接打开有关电源问题的动画。](#)

状况	建议的解决方法
机器未通电， 或者计算机和机器间的连接线缆未正确连接。	<ul style="list-style-type: none">插上电源线并按控制面板上的 （电源）。

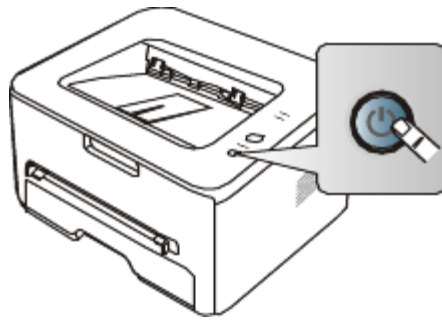

- 断开打印机线缆连接，然后重新连接。
 - 对于本地打印

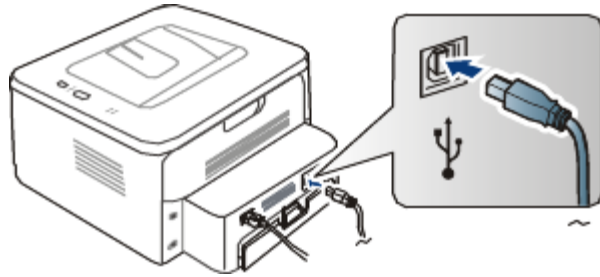

- 对于网络打印（仅限 Dell 1130n）

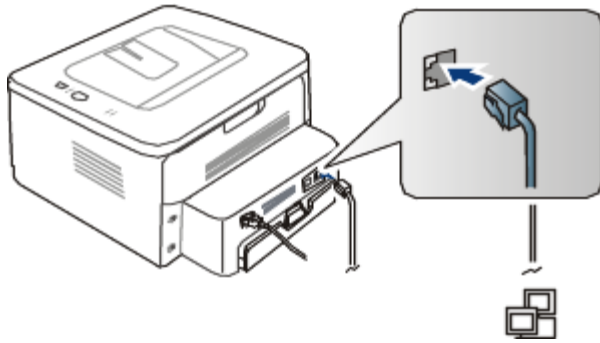

进纸问题

状况	建议的解决方法
打印过程中出现卡纸	清除卡纸。（请参见 清除卡纸 。）
纸张粘连在一起	<ul style="list-style-type: none"> • 检查纸盘的最大纸张容量。（请参见打印介质规格。） • 确保使用的纸张类型正确。（请参见打印介质规格。） • 将纸张从纸盘中取出，然后弯折或呈扇形散开。 • 潮湿的环境会使一些纸张粘连在一起。
不得送入多张纸	纸盘中可能叠放有不同类型的纸张。请只装入同一类型、大小和重量的纸张。
机器不进纸	<ul style="list-style-type: none"> • 清除机器内的所有障碍物。 • 未正确装纸。从纸盘中取出纸张，然后按正确方法将其重新装入。 • 纸盘中的纸张过多。从纸盘中取出多余的纸张。

	纸张过厚。仅使用符合机器规格要求的纸张。（请参见 打印介质规格 。）
不断地卡纸	<ul style="list-style-type: none"> 纸盘中的纸张过多。从纸盘中取出多余的纸张。如果是在特殊介质上打印，请使用手动纸盘。 使用了错误的纸张类型。仅使用符合机器规格要求的纸张。（请参见打印介质规格。） 机器内可能有碎屑。打开前盖，清除任何碎屑。
透明胶片在出纸区粘连在一起	请务必使用激光打印机专用的透明胶片。每张透明胶片从机器输出后，立即将其取走。
信封歪斜或不能正确进纸	确保纸张导板紧贴信封两侧。

打印问题

状况	可能的原因	建议的解决方法
机器不能打印	机器未通电。	检查电源线连接。
	未将机器设为默认机器。	在 Windows 中将您的机器选作默认打印机。
	检查机器是否出现以下情况：	
	<ul style="list-style-type: none"> 前盖没有关上。关闭前盖。 卡纸。清除卡纸。（请参见清除卡纸。） 未装纸。装入纸张。（请参见在纸盘中装纸。） 未安装墨粉盒。安装墨粉盒。 	
	如果出现系统故障，请联系服务代表。	
	计算机和机器间的连接线缆未正确连接。	断开打印机线缆连接，然后重新连接。
	计算机和机器间的连接线缆有问题。	如有可能，将线缆连接到另一台正常工作的计算机上，然后进行打印作业。您还可尝试使用一根不同的机器线缆。
	端口设置错误。	检查 Windows 打印机设置，确保打印作业发送到正确的端口。如果计算机有多个端口，请确认机器连接到正确的端口。
	机器可能配置不正确。	检查打印首选项确保所有打印设置均正确无误。（请参见 打开打印首选项 。）
打印机驱动程序可能安装不正确。	修复机器软件。（请参见 安装连接 USB 的机器驱动程序 、 安装连接网络的机器驱动程序 。）	
机器出现故障。	<ul style="list-style-type: none"> 检查控制面板上的 LED 指示灯状态，查看机器是否指示系统错误。请与服务代表联系。 还可以在计算机上从打印机状态监视器检查错误消息。 	
机器不能打印	文档太大，计算机没有足够的硬盘空间可供访问该打印作业。	请留出更多硬盘空间，然后再次打印该文档。
	出纸盘已满。	最多可以盛装 80 张普通纸。从出纸盘中取走纸张后，机器将继续打印。
机器从错误的纸张来源选择了打印材料	在打印首选项中选择纸张选项可能不正确。	对于许多软件应用程序而言，纸张来源选项位于打印首选项中的“纸张”选项卡下方。选择正确的纸张来源。请参见打印机驱动程序的帮助屏幕。（请参见 打开打印首选项 。）
打印作业极为缓慢	作业可能过于复杂。	降低页面的复杂程度，或尝试调整打印质量设置。
页面的一半为空白	页面方向设置可能错误。	在应用程序中更改页面方向。请参见打印机驱动程序的帮助屏幕。
	纸张大小与纸张大小设置不一致。	请确保打印机驱动程序设置中的纸张大小与纸盘中的纸张匹配。或者确保打印机驱动程序设置中的纸张大小与您使用的软件应用程序设置中的纸张选择匹配。

机器可以打印，但出现了文本错误、乱码或不完整情况	机器线缆松动或有故障。	断开机器线缆连接，然后重新连接。尝试打印一份曾经成功打印过的作业。如果可以，将线缆与机器连接到另一台运行有效的计算机上，然后尝试打印。最后，尝试更换新的机器线缆。
	选择的是错误的打印机驱动程序。	检查应用程序的打印机选择菜单，确保选择了您的机器。
	软件应用程序存在故障。	尝试从另一个应用程序打印作业。
	操作系统存在故障。	退出 Windows ，然后重新启动计算机。关闭机器电源，然后再次重新打开。
	如果您处于 DOS 环境中，则可能是机器的字体设置不正确。	请参见 更改字体设置 (仅限 Dell 1130n) 。
打印页面，但全部为空白	墨粉盒有问题或墨粉已用完。	如果需要，请重新摇匀墨粉。如果需要，更换墨粉盒。
	文件中可能有空百页。	检查文件，确保文件中没有空白页。
	某些零件（如控制器或控制板）可能存在故障。	请与服务代表联系。
机器无法正确打印 PDF 文件遗漏了图片、文字或示意图的某些部分	PDF 文件与 Acrobat 产品不兼容。	将 PDF 文件作为图像打印会使文件被打印。启动 Acrobat 打印选项中的 Print As Image 。  将 PDF 文件作为图像打印时将需要较长的时间。
照片的打印质量欠佳、图像不清楚	照片的分辨率太低。	请减小照片尺寸。如果在软件应用程序中增大照片尺寸，分辨率将会降低。
打印前机器出纸盘附近会散发出蒸汽	使用潮湿的纸张会导致打印时产生蒸汽。	这并不是故障。请继续打印。
该机器不能打印特殊尺寸的纸张，例如：账单纸	纸张大小与纸张大小设置不符。	在打印首选项内纸张选项卡的编辑...中设置正确的纸张大小。（请参见 打开打印首选项 。）

打印质量问题

如果机器内部脏或装纸不当，则可能会降低打印质量。请参见下表解决问题。

状况	建议的解决方法
打印件颜色浅或褪色 	<ul style="list-style-type: none"> 如果页面上出现白色竖条或褪色区，则表示墨粉量不足。您可暂时延长墨粉盒的使用寿命。（请参见摇匀墨粉。）如果这仍不能提高打印质量，请安装新的墨粉盒。 纸张可能不符合规格；例如，纸张过于潮湿或粗糙。（请参见打印介质规格。） 如果整个页面的颜色都很浅，则说明打印分辨率的设置过低或启用了“省墨”模式。请调整打印分辨率并关闭“省墨”模式。请参见打印机驱动程序的帮助屏幕。 褪色和污迹同时出现说明墨粉盒需要清洁。（请参见清洁内部。） 机器内 LSU 零件的表面可能较脏。（请参见清洁内部。）
墨粉斑点 	<ul style="list-style-type: none"> 纸张可能不符合规格；例如，纸张过于潮湿或粗糙。（请参见打印介质规格。） 传墨辊可能较脏。清洁您的机器内部。请与服务代表联系。 送纸路径可能需要清洁。请与服务代表联系。
褪字	<p>如果页面上偶尔出现褪色区（通常为圆形）：</p> <ul style="list-style-type: none"> 单张纸可能有问题。请尝试重新打印作业。 纸张湿度不均匀或纸的表面有湿斑。请尝试一种不同品牌的纸张。（请参见打印介质规格）

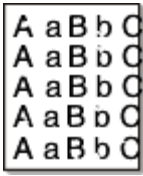

格。)

- 这批纸张有质量问题。造纸工艺会导致某些区域不吸墨。请尝试使用一种不同品牌的纸张。
- 更改打印机选项，然后再试。转至打印首选项，单击纸张选项卡，然后将类型设置为厚纸。（请参见[打开打印首选项](#)。）
- 如果这些步骤仍不能解决问题，请与服务代表联系。

白点



如果页面上出现白点：

- 纸张过于粗糙且纸张上的大量灰尘落至机器内部设备，因而传墨辊可能较脏。清洁您的机器内部。（请参见[清洁内部](#)。）
- 送纸路径可能需要清洁。（请参见[清洁内部](#)。）

竖条

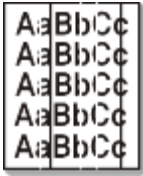

如果页面上出现黑色竖条：

- 机器内的墨粉盒表面（墨粉盒部分）可能刮损。拆下墨粉盒，安装一个新墨粉盒。（请参见[更换墨粉盒](#)。）

如果页面上出现白色竖条：

- 机器内 LSU 零件的表面可能较脏。（请参见[清洁内部](#)。）

黑色背景

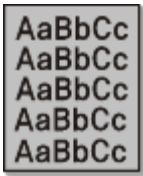

如果背景渲染程度不足：

- 更换一种较轻的纸张。（请参见[打印介质规格](#)。）
- 检查环境条件：过于干燥或潮湿（相对湿度超过 80%）的条件会增加背景渲染程度。
- 拆下旧墨粉盒，然后安装一个新墨粉盒。（请参见[更换墨粉盒](#)。）

墨粉拖尾

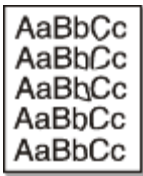

如果页面上出现墨粉拖尾情况：

- 清洁机器内部。（请参见[清洁内部](#)。）
- 检查纸张类型和质量。（请参见[打印介质规格](#)。）
- 取出旧墨粉盒，换上新墨粉盒。（请参见[更换墨粉盒](#)。）

反复出现垂直瑕疵

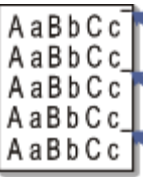

如果打印面上重复出现间距均匀的印痕：

- 墨粉盒可能已损坏。如果相同问题仍然存在，请拆下旧墨粉盒，然后更换新墨粉盒。（请参见[更换墨粉盒](#)。）
- 机器零件上可能沾有墨粉。如果缺陷出现在打印页背面，则再打印几张纸后问题可能会自行解决。
- 定影组件可能已损坏。请与服务代表联系。

背景散射

背景散射是因随机分布在打印页上的少量墨粉所产生的。

- 纸张可能过于潮湿。尝试换用另一批纸张进行打印。不必要时请勿打开纸张的包装，以免纸张吸收空气中的湿气。



- 如果在信封上出现背景散射情况，请更改打印布局，以避免打印在背面重叠接缝区域内。在接缝上打印可导致问题出现。
- 如果整个打印页都出现了背景墨粉扩散现象，请通过您的软件应用程序或在打印首选项中调整打印分辨率。（请参见[打开打印首选项](#)。）

字符扭曲



- 如果字符扭曲且出现中空图像，可能是因为纸面过于光滑。试用另一种纸张。（请参见[打印介质规格](#)。）

页面歪斜

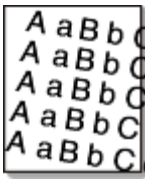

- 确保正确装入纸张。
- 检查纸张类型和质量。（请参见[打印介质规格](#)。）
- 确保导板顶靠纸叠不过紧或过松。

卷曲或波纹



- 确保正确装入纸张。
- 检查纸张类型和质量。高温和高湿度都会导致纸张卷曲。（请参见[打印介质规格](#)。）
- 将纸盘内的纸摺翻转过来。此外，请尝试将纸张在纸盘中旋转 180°。

起皱或折叠

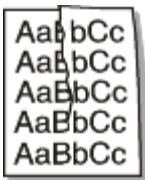

- 确保正确装入纸张。
- 检查纸张类型和质量。（请参见[打印介质规格](#)。）
- 将纸盘内的纸摺翻转过来。此外，请尝试将纸张在纸盘中旋转 180°。

打印件背面不净

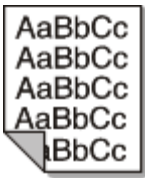

检查墨粉是否泄漏。清洁机器内部。（请参见[清洁内部](#)。）

页面纯色或全黑

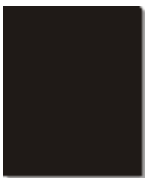

- 可能是墨粉盒安装不正确。取下墨粉盒，然后将其重新插入。
- 墨粉盒可能有问题。拆下墨粉盒，安装一个新墨粉盒。（请参见[更换墨粉盒](#)。）
- 机器可能需要维修。请与服务代表联系。

墨粉晕开



- 清洁机器内部。（请参见[清洁内部](#)。）
- 检查纸张类型和质量。（请参见[打印介质规格](#)。）
- 取出旧墨粉盒，换上新墨粉盒。（请参见[更换墨粉盒](#)。）

	<ul style="list-style-type: none"> 如果问题仍然存在，机器可能需要维修。请与服务代表联系。
字符脱墨 	字符脱墨是指应该为纯黑的字符部分内出现白色区域： <ul style="list-style-type: none"> 如果您使用的是透明胶片，请试用其他类型的透明胶片。由于透明胶片的材质，因此出现部分字符脱墨是正常的。 可能打印在纸张的非打印面上。请取出纸张，并将其翻转。 纸张可能不符合纸张规格。（请参见打印介质规格。）
水平条纹 	如果出现水平排列的黑色条纹或污点： <ul style="list-style-type: none"> 墨粉盒安装可能不正确。取下墨粉盒，然后将其重新插入。 墨粉盒可能有问题。拆下墨粉盒，安装一个新墨粉盒。（请参见更换墨粉盒。） 如果问题仍然存在，机器可能需要维修。请与服务代表联系。
卷曲 	如果打印出来的纸张卷曲或纸张无法进入机器： <ul style="list-style-type: none"> 将纸盘内的纸摺翻转过来。此外，请尝试将纸张在纸盘中旋转 180°。 更改打印机选项，然后再试。转至打印首选项，单击纸张选项卡，然后将类型设置为薄纸。（请参见打开打印首选项。）
连续在几张纸上反复出现未知图像，或是出现墨粉松散、打印颜色过浅或污渍现象	您的机器可能在 1,000 米或以上的海拔高度使用。高海拔会影响打印质量，如：墨粉松散或图像色浅。更改机器的正确海拔设置。（请参见 高度调整 。）

常见 Windows 问题

状况	建议的解决方法
安装过程中出现“文件正在使用”消息	退出所有软件应用程序。从启动组中删除所有软件，然后重新启动 Windows。重新安装打印机驱动程序。
出现“一般保护故障”、“异常 OE”、“假脱机 32”或“非法操作”等消息	关闭所有其他应用程序，重新启动 Windows，然后重新打印。
出现“无法打印”、“发生打印机超时错误”等消息	打印时可能出现这些信息。仅需等待直至机器完成打印。如果在就绪模式下或打印完成后出现此类消息，请检查连接，查看是否发生错误。

 有关 Windows 错误消息的详细信息，请参阅您计算机随附的 Microsoft Windows 用户指南。

常见 Linux 问题

状况	建议的解决方法
机器不能打印	<ul style="list-style-type: none"> 检查系统中是否安装了打印机驱动程序。打开 Unified Driver Configurator 并切换至 Printers configuration 窗口中的 Printers 选项卡查看可用打印机列表。确保您的机器显示在列表中。如果未在列表中，请打开 Add new printer wizard 设置您的设备。 检查机器是否已启动。打开 Printers configuration，并在打印机列表中选择您的机器。查看 Selected printer 窗格中的说明。如果状态包含 Stopped 字符串，请按 Start 按钮。之后，机器将恢复正常运行。当打印过程中出现某些问题时，可激活“已停止”状态。 检查您的应用程序是否有特殊打印选项（如：“-oraw”）。如果在命令行参数中指定有“-oraw”，则需要将其删除方可正常打印。对于 Gimp front-end，请选择“print”->“Setup printer”，然后在命令项中编辑命令行参数。
机器无法打印整	这是当在 Ghostscript 8.51 或更早版本以及 64 位 Linux 操作系统上使用彩色打印机时出现的已知问题。此问题已

页内容, 只能打印半张页面	作为在 Ghostscript Bug 688252 报告至 bugs.ghostscript.com 。此问题在 AFPL Ghostscript 8.52 或更高版本上得到解决。从 http://sourceforge.net/projects/ghostscript/ 中下载并安装 AFPL Ghostscript 的最新版本可解决此问题。
打印文档时, 遇到 “Cannot open port device file” 错误	请避免在进行打印作业时更改打印作业参数 (如通过 LPR GUI)。只要打印选项发生更改, 则已知版本的 CUPS 服务器就会中止打印作业, 然后从头重新开始打印作业。因为打印过程中 Unified Linux Driver 将端口锁定, 驱动程序的突然中止会使端口处于锁定状态, 从而不能用于随后的打印作业。如果出现这种情况, 请尝试在 Port configuration 窗口中选择 Release port 释放端口。

 有关 Linux 错误消息的详细信息, 请参阅您计算机随附的 Linux 用户指南。

常见 Macintosh 问题

状况	建议的解决方法
机器无法正确打印 PDF 文件, 遗漏了图片、文字或示意图的某些部分	将 PDF 文件作为图像打印会使文件被打印。启动 Acrobat 打印选项中的 Print As Image 。  将 PDF 文件作为图像打印时将需要较长的时间。
文档打印后, 打印作业没有从 Mac OS X 10.3.2 的缓冲程序中消失	将您的 Mac OS 更新为 Mac OS X 10.3.3 或更高版本。
有些字母在封面打印时显示不正常	在进行封面打印时, Mac OS 无法创建字体。英文字母和数字在封面上显示正常。
当在 Macintosh 中使用 Acrobat Reader 6.0 或更高版本打印文档时, 打印颜色不正确	确保机器驱动程序中的分辨率设置与 Acrobat® Reader® 中的分辨率设置匹配。

 有关 Macintosh 错误消息的详细信息, 请参阅您计算机随附的 Macintosh 用户指南。

耗材

本章介绍有关订购机器所适用耗材和维护零件的信息。

本章内容包括：

- [购买方法](#)
- [可用耗材](#)
- [更换墨粉盒](#)

 不同国家/地区的可用配件不同。请联系您的销售代表获取可用配件列表。

购买方法

如想订购由 Dell 授权的耗材、配件与维护零件，请访问 www.dell.com/supplies 或联系机器购买地的 Dell 经销商或零售商。您还可访问 www.dell.com 或 support.dell.com，选择您的国家/地区以及获得有关服务咨询信息。

可用耗材

当耗材使用寿命结束时，您可以为您的机器订购以下类型的耗材：

类型	平均打印量 ^[a]	零件名称
标准容量墨粉盒	约 1,500 页	3J11D
高容量墨粉盒	约 2,500 页	2MMJP

[a] 额定打印量值符合 ISO/IEC 19752 标准。

有关更换墨粉盒的详细信息，请参见[更换墨粉盒](#)页。

 根据选项和作业模式，墨粉盒的使用寿命可能不同。

 您必须在您购买机器所在的国家/地区内购买墨粉盒等耗材。否则，耗材会与您的机器不兼容，原因是其系统配置因国家/地区而异。

 Dell 不推荐使用非原装 Dell 墨粉盒，如重新装填或改装的墨粉盒。Dell 无法保证非原装 Dell 墨粉盒的质量。机器保修不涵盖由于使用非原装 Dell 墨粉盒而需要的服务或维修。

更换墨粉盒

 [单击此链接打开有关更换墨粉盒的动画。](#)

墨粉盒即将达到其预计的墨粉盒寿命时：

- 打印机状态监视器程序窗口出现在计算机屏幕上，通知您墨粉盒需要更换。
- 机器停止打印。

这时需要更换墨粉盒。检查机器所用的墨粉盒类型。（请参见[可用耗材](#)。）

1. 打开前盖。
2. 拉出墨粉盒。

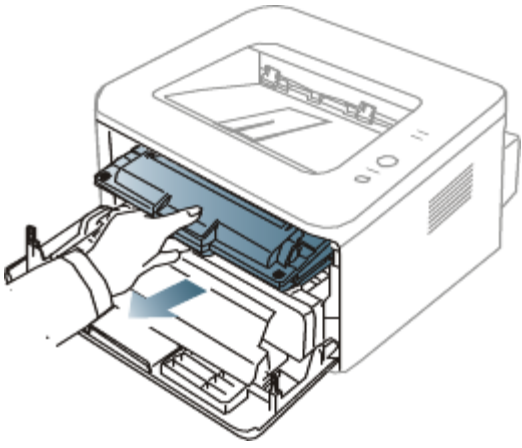

3. 打开新墨粉盒的包装。
4. 撕开包装胶带，拆掉用于保护墨粉盒的包装纸。

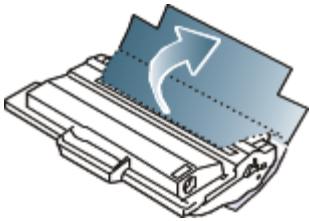

5. 找到墨粉盒两端的密封胶带。把胶带小心地从墨粉盒中完全拉出来，然后扔掉。

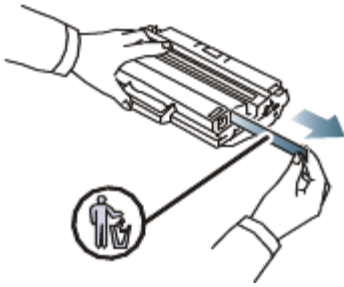

- 正确取出时，密封胶带要长于 60 厘米。
- 握住墨粉盒，从墨盒上笔直撕下封条。小心不要弄断封条。否则，将不能使用墨粉盒。
- 请参见墨粉盒包装纸上的示意图片。

6. 慢慢摇动墨粉盒 5 至 6 次，使盒内墨粉均匀分布。这将确保每盒墨粉能够打印出最多份数。

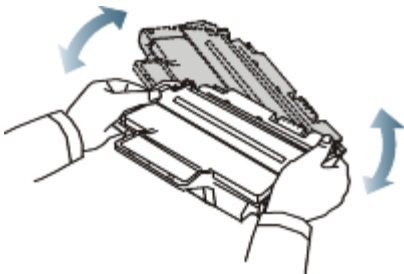

如果不慎将墨粉沾到衣物上，请用干布擦拭并用冷水清洗。热水会使墨粉渗入到衣服纤维中。



请勿接触墨粉盒下面的绿色部分。请使用墨粉盒上的手柄，以免触及此区域。

握住墨粉盒上的手柄，将其慢慢插入机器的开口中。

7.

墨粉盒侧面的垫片和机器内部对应的凹槽会引导墨粉盒进入正确位置，直到完全锁定到位。

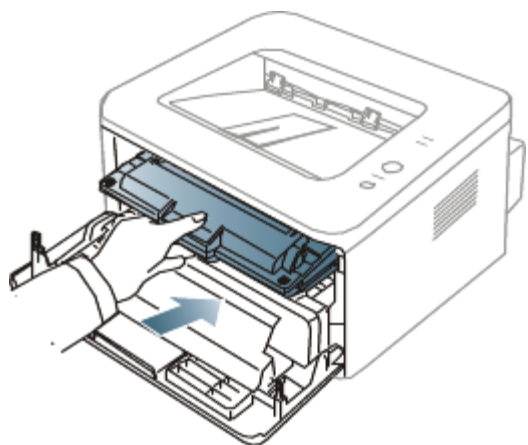

8. 关闭前盖。确保关紧机盖。

规格

本章将向您介绍机器的规格。

本章内容包括：

- [硬件规格](#)
- [环境规格](#)
- [电气规格](#)
- [打印介质规格](#)

 此处的规格值基于初步数据。有关最新信息，请参阅 www.dell.com 或 support.dell.com。

硬件规格

项目		描述
尺寸	高度	197 毫米
	深度	389 毫米
	宽度	360 毫米
重量	机器及耗材	<ul style="list-style-type: none">• Dell 1130: 7.25 千克• Dell 1130n: 7.30 千克
包装重量	纸张	1.23 千克
	塑料	0.19 千克

环境规格

项目		描述
噪声水平 ^[a]	就绪模式	26 dB (A)
	打印模式	<ul style="list-style-type: none">• Dell 1130: 49 dB (A)• Dell 1130n: 50 dB (A)
温度	操作	10 到 32 °C
	存储器 (打开的)	0 到 40 °C
湿度	操作	20-80% 相对湿度
	存储器 (打开的)	10-80% 相对湿度

^[a] 声压级, ISO 7779。已测试配置: 机器基本安装, A4 纸, 单面打印。

电气规格

 电源要求基于销售设备所在的国家/地区。不要转换操作电压。这样做可能会损坏设备并失去产品保修权利。

项目		描述
额定电源 [a]	110 伏型号	AC 110-127 V
	220 伏型号	AC 220-240 V
功耗	平均运行模式	小于 360 W
	就绪模式	<ul style="list-style-type: none"> • Dell 1130: 小于 45 W • Dell 1130n: 小于 60 W
	节能模式	<ul style="list-style-type: none"> • Dell 1130: 小于 4.5 W • Dell 1130n: 小于 6.5 W
	电源关闭模式	小于 0.8 W

[a] 有关机器的正确电压、频率（赫兹）和电流类型，请参见机器上的铭牌。

打印介质规格

类型	大小	尺寸	打印介质重量[a]/容量[b]	
			纸盘 1	手动纸盘
普通纸	Letter	216 × 279 毫米	60 到 120 g/m ²	60 到 220 g/m ²
	Legal	216 × 356 毫米		
	US Folio	216 × 330 毫米		
	A4	210 × 297 毫米		
	Oficio	216 × 343 毫米		
	JIS B5	182 × 257 毫米	60 到 90 g/m ²	• 1 张叠放
	ISO B5	176 × 250 毫米		
	Executive	184 × 267 毫米		
	A5	148 × 210 毫米		
	A6	105 × 148 毫米		
信封	信封 Monarch	98 × 191 毫米	在纸盘 1 中不可用	75 到 90 g/m ²
	信封 No. 10	105 × 241 毫米		
	信封 DL	110 × 220 毫米		
	C5 信封	162 × 229 毫米		

	C6 信封	114 × 162 毫米		
厚型纸	请参阅普通纸部分	请参阅普通纸部分	90 g/m ²	90 g/m ² • 1 张叠放
薄型纸	请参阅普通纸部分	请参阅普通纸部分	60 到 70 g/m ²	60 到 70 g/m ² • 1 张叠放
透明胶片	请参阅普通纸部分	请参阅普通纸部分	在纸盘 1 中不可用	138 到 146 g/m ² • 1 张叠放
标签 [c]	Letter、Legal、US Folio、A4、JIS B5、ISO B5、Executive、A5、Statement	请参阅普通纸部分	在纸盘 1 中不可用	120 到 150 g/m ² • 1 张叠放
卡片纸	Letter、Legal、US Folio、A4、JIS B5、ISO B5、Executive、A5、Statement、明信片 4x6	请参阅普通纸部分	在纸盘 1 中不可用	105 到 163 g/m ² • 1 张叠放
最小尺寸 (自定义)		76 × 127 毫米	60 到 163 g/m ²	
最大尺寸 (自定义)		216 × 356 毫米		
<p>[a] 如果介质重量超过 120 g/m²，请将纸张逐张装入纸盘中。</p> <p>[b] 最大容量取决于介质重量、厚度和环境因素。</p> <p>[c] 平滑度：100 到 250 (镀银)。</p>				

附录

Dell 技术支持策略

技术人员协助的技术支持需要客户在故障排除过程中进行协作并参与其中，旨在将操作系统、应用程序软件和硬件驱动程序恢复到 Dell 交货时的原始默认配置，以及验证打印机和所有 Dell 安装的硬件是否正常工作。除了这种技术人员协助的技术支持之外，还可以从 Dell 支持网站 support.dell.com 获得在线技术支持。还可以购买其他技术支持选项。

Dell 为打印机和任何 Dell 安装的软件及外围设备提供有限的技术支持。对第三方软件和外围设备的支持由原始制造商提供，包括通过“软件和外围设备”（DellWare）、ReadyWare 和“自订出厂集成”（CFI/DellPlus）购买和/或安装的那些软件和外围设备。

联系 Dell

对于在美国的客户，请致电 800-WWW-DELL（800-999-3355）。

 如果您没有现用的 Internet 连接，则可以在购买发票、装箱单、帐单或 Dell 产品目录找到联系信息。

Dell 提供了几种在线和电话支持及服务选项。这些选项是否可用因国家/地区及产品而异，并且在您所在的地区可能不提供某些服务。要联系 Dell 以解决销售、技术支持或客户服务问题：

1. 访问 support.dell.com，并在页面底部的“选择国家/地区”下拉菜单中验证您所在的国家或地区。
2. 单击页面左侧的联系我们，然后根据需要选择适当的服务或支持链接。

保修和退货策略

Dell Inc.（简称“Dell”）根据行业标准经验用全新或相当于全新的零件和组件制造其硬件产品。有关针对打印机的 Dell 保修，请参阅产品信息指南。

术语表

 以下术语表介绍了与打印相关的常用术语以及本用户指南中提及的术语，有助于您熟悉本产品。

802.11

802.11 是一套无线局域网 (WLAN) 通信标准，由 IEEE LAN/MAN 标准委员会 (IEEE 802) 制定。

802.11b/g

802.11b/g 可共享相同的硬件并使用 2.4 GHz 带宽。802.11b 支持高达 11 Mbps 的带宽；802.11g 支持高达 54 Mbps 的带宽。802.11b/g 设备有时候可能会受到微波炉、无绳电话和蓝牙设备的干扰。

接入点

接入点或无线接入点 (AP 或 WAP) 是将无线局域网 (WLAN) 中的无线通信设备连接到一起的设备，是 WLAN 无线电信号的中央发送器和接收器。

ADF

自动进纸器 (ADF) 是一种可以自动送入纸张原件的机械装置，它可使机器一次扫描一定数量的纸张。

AppleTalk

AppleTalk 是由 Apple, Inc 开发的专用于计算机网络的一套协议。此协议包含在最早的 Macintosh (1984) 中，现在由 Apple 将其关于 TCP/IP 网络的部分进行了修改。

位深度

这是一个计算机图形术语，描述在位图图像中表现单一像素颜色所使用的位数。较高的颜色深度使得颜色的范围较宽。随着位数的增加，彩色图上可能出现的颜色数量会变得很大。1 位颜色通常被称为单色或黑白。

BMP

这是 Microsoft Windows 图形子系统 (GDI) 内部使用的一种位图图形格式，常用作该平台的简易图形文件格式。

BOOTP

引导程序协议。这是网络客户端用来自动获取其 IP 地址的网络协议。通常是在计算机或计算机上运行的操作系统的引导过程中完成的。BOOTP 服务器将地址池中的 IP 地址指定给每个客户端。BOOTP 可使“无盘工作站”计算机在加载高级操作系统前获取 IP 地址。

CCD

电荷耦合器件 (CCD) 是用来启用扫描作业的硬件。CCD 锁定机制还用于固定 CCD 模块，以防在机器移动过程中造成损坏。

逐份复印

逐份复印是成套打印多拷贝作业的过程。当选择逐份复印时，设备将在打印另一份作业前打印出整套作业。

控制面板

控制面板是可以显示控制或监控仪器的平面区域（通常为垂直）。它们通常位于机器的前端。

覆盖率

这是一个用于衡量打印时墨粉使用量的打印术语。例如，5% 的覆盖率表示在 A4 尺寸的纸张上，图像或文字的覆盖率为 5%。因此，如果纸张或者原件上有复杂的图片或很多文字，覆盖率将会更高，这时墨粉使用量将同覆盖率相同。

CSV

逗号分隔值 (CSV)。一种文件格式类型，CSV 用于交换不同应用程序之间的数据。此文件格式用于 Microsoft Excel，即使在非 Microsoft 平台中，这种文件格式也已成为整个行业的伪标准。

DADF

双面自动进纸器 (DADF) 是一种可自动进纸并将原件翻面的机械装置，从而使机器可对纸张两面都进行扫描。

默认

改变打印机状态、重置或初始化时所生效的值或设置。

DHCP

动态主机配置协议 (DHCP) 是客户端与服务器之间的一种网络协议。DHCP 服务器提供特定于 DHCP 客户端主机的配置参数，客户端主机一般请求参与某个 IP 网络所需的信息。DHCP 还提供用于将 IP 地址分配给客户端主机的机制。

DIMM

双列直插式内存模块 (DIMM)，一个承载内存的小电路板。DIMM 存储机器上的所有数据，例如打印数据、收到的传真数据。

DNS

域名服务器 (DNS) 是一个存储网络分布式数据库中的域名相关信息的系统，例如 Internet。

点阵式打印机

点阵式打印机是指一种计算机打印机，其打印头在页面来回运行并通过碰撞、击打用墨浸过的布带而打印，非常像打字机。

DPI

每英寸点数 (DPI) 用于衡量打印和扫描的分辨率。一般而言，如果 DPI 越高，则分辨率就越高、图片就越细腻、文件也就越大。

特色振铃模式

特色振铃模式检测。“特色振铃”是电话公司的一项服务，通过该服务用户能够使用一条电话线接听几个不同的电话号码。

双面打印

这是自动将纸张翻面，使机器可以在纸张的两面上进行打印（或扫描）的机制。配有双面打印功能的打印机可以进行双面打印。

工作负载

工作负载是在不影响打印机性能的情况下每月的打印页数。一般而言，打印机都存在使用寿命限制，如每年的打印页数。使用寿命就是平均打印能力，通常在保修期内。例如，如果工作负载为每月 48,000 页，假定每月工作 20 天，那么每天的打印机限制为 2,400 页。

ECM

错误修正模式 (ECM) 是建于 1 类传真模式或传真调制解调器中的可选发送模式。可自动检测或修正传真发送过程中的错误，这些错误有时因电话线噪音而导致。

仿真

仿真是一种获取与其他设备相同结果的技术。

仿真就是在一个系统上复制另一个系统的功能，使此系统与另一系统执行相同的操作。仿真重在内部动作的准确复制，而与模拟不同，后者关注的是被模拟的系统中的摘要模型，通常会考虑其内部状态。

以太网

以太网是适用于局域网 (LAN) 的一种基于帧的计算机网络技术。它定义 OSI 模型物理层的配线与信令，以及介质访问控制 (MAC)/数据链路层的帧格式和协议。以太网通常以 IEEE 802.3 为标准。从二十世纪九十年代投入应用至今，它已成为最常用的 LAN 技术。

EtherTalk

这是由 Apple 公司开发的关于计算机网络的一套协议。此协议包含在最早的 Macintosh (1984) 中，现在由 Apple 将其中关于 TCP/IP 网络的部分进行了修改。

FDI

外部设备接口 (FDI) 是安装于机器内部的卡，通过它可以使使用第三方设备，如投币启动的设备或读卡器。这些设备可以让您使用机器上的按打印页数付费服务。

FTP

文件传输协议 (FTP) 是通常用于在任一支持 TCP/IP 协议的网络 (例如 Internet 或 Intranet) 上交换文件的协议。

定影器装置

是激光打印机的一部分，可以将墨粉融入打印介质。由一个热辊和后备辊组成。墨粉传送到纸张之后，定影器装置会进行加热并施加压力，将墨粉永久固定在纸上，这就是从激光打印机出来的纸都很热的原因。

网关

这是计算机网络之间或计算机网络与电话线之间的连接。网关非常流行，因为它是允许访问另一个计算机或网络的计算机或网络。

灰度

这是指当彩色图像转换为灰度图像时，用来表示该图像明暗部分的灰阶；而色彩正是由不同的灰阶所表示的。

半色调

这是一种通过改变点数来模拟灰度的图像类型。深色区域由很多的点组成，而浅色区域则由较少的点组成。

HDD

硬盘驱动器 (HDD)，通常称为硬盘驱动器或硬盘，是在快速旋转母盘的磁性表面上存储数字编码数据的非易失性存储设备。

IEEE

美国电气电子工程师学会 (IEEE) 是一个非营利性的国际专业组织，主要致力于电子电气技术的发展。

IEEE 1284

1284 并行端口标准是由美国电气电子工程师学会 (IEEE) 制定的。“1284-B”是指连接至外围设备的并行电缆末端的特定连接器类型（例如打印机）。

企业内部网

这是一个专用网络，它使用 Internet 协议、网络连接和可能的公共通信系统确保与公司员工安全共享组织的信息或操作。有时此术语仅指最明显的服务，即内部网站。

IP 地址

Internet 协议 (IP) 地址是指在利用 Internet 协议标准的网络上，供设备识别其他设备并相互通信的唯一数字。

IPM

每分钟图像数 (IPM) 是测量打印速度的一种方式。IPM 速率说明了每分钟打印机可完成的单面打印的纸张数量。

IPP

Internet 打印协议 (IPP) 定义了有关打印、管理打印作业、介质大小和分辨率等等的标准协议。IPP 可以本地使用，或者通过 Internet 发送至更多打印机，还支持访问控制、验证和加密，使其打印功能更加实用和安全。

IPX/SPX

IPX/SPX 表示 Internet 数据交换/顺序包交换。这是 Novell NetWare 操作系统使用的网络协议。IPX 和 SPX 均提供了类似 TCP/IP 的连接服务、类似 IP 的 IPX 协议和类似 TCP 的 SPX。IPX/SPX 主要是为局域网 (LAN) 而设计的，并且是针对此目的非常高效的协议（通常，其性能超过 LAN 上的 TCP/IP）。

ISO

国际标准化组织 (ISO) 是一个国际标准制定团体，由来自不同国家的标准团体代表组成。它可以制定世界范围内的工商业标准。

ITU-T

国际电信联盟是致力于标准化和管理国际无线电与电信而建立的国际组织。主要使命包括标准化、无线电频谱分配和组织不同国家地区之间的电话网以接打国际电话。ITU-T 中的 -T 表示电信。

ITU-T 表 1

由 ITU-T 发布用于文档传真发送的标准测试表。

JBIG

联合二值图像专家组 (JBIG) 是精度和质量都无损的图像压缩标准，专为二元图像（特别是传真）的压缩而设计，但也可用于其他图像。

JPEG

联合图像专家组 (JPEG) 是最常用的图形图像有损压缩的标准方法。是用于在万维网上存储和传输照片的格式。

LDAP

轻型目录访问协议 (LDAP) 是查询和修改运行于 TCP/IP 上的目录服务的网络协议。

指示灯

发光二极管 (LED) 是一种可以指示机器状态的半导体设备。

MAC 地址

媒体访问控制 (MAC) 地址是唯一与网络适配器相关的标识符。MAC 地址是唯一的 48 位标识符，通常两个一组写作 12 个十六进制字符 (例如, 00-00-0c-34-11-4e)。此地址通常由制造商直接写入网卡 (NIC) 中，并作为路由器的辅助程序以尝试查找大型网络中的机器位置。

MFP

多功能外围设备 (MFP) 是在一个物理实体中具有打印机、复印机、传真机和扫描仪的功能的办公设备。

MH

改进的霍夫曼 (MH) 是一种压缩方法，用于减少需要在传真机之间传输的数据量，以传送 ITU-T T.4 推荐的图像。MH 是一种基于密码本的行程编码体系，针对高效地压缩空白区域而优化。由于大多传真都包含较多空白区域，因此这样做可以减少此类传真的时间。

MMR

改进的二维压缩编码 (MMR) 是由 ITU-T T.6 推荐的压缩方法。

调制解调器

这是调节载波信号以编码数字信息、并解调此类载波信号以解码传送信息的设备。

MR

改进的像素相对地址指定码 (MR) 是由 ITU-T T.4 推荐的压缩方法。MR 使用 MH 对扫描的第一行进行编码。第二行与第一行相比较，所得出的差异结果被编码并发送。

NetWare

这是由 Novell, Inc 开发的网络操作系统。最初它用共同多任务处理在 PC 上运行不同的服务，网络协议源于原型的 Xerox XNS 协议栈。目前 NetWare 同时支持 TCP/IP 和 IPX/SPX。

OPC

有机光导体 (OPC) 是一种可生成虚拟图像，并供激光打印机发出的激光束打印的机械装置，通常为绿色或灰色的柱状体。磁鼓的曝光装置会随着打印机的使用而逐渐磨损，当它开始划纸时，应进行适当的更换。

原件

即第一个样本，例如文档、照片或文本等，用于复印或转成其他的样本，但其本身并非从其他样本复制或转变过来。

OSI

开放系统互联 (OSI) 是由国际标准化组织 (ISO) 开发的通信模型。OSI 提供了标准的网络设计模块方法，可以将所需的一套复杂功能分成可管理的独立功能层。这些层从上往下依次是应用层、表示层、会话层、传输层、网络层、数据链路层和物理层。

PABX

专用自动交换分机 (PABX) 是私人企业内部的电话自动切换系统。

PCL

打印机命令语言 (PCL) 是由 HP 开发的作为打印机协议的页面描述语言 (PDL)，已成为业界标准。PCL 最初是为喷墨打印机所开发的，后来又发布了用于热敏打印机、点阵打印机和页面打印机等不同打印机的 PCL。

PDF

便携式文档格式 (PDF) 是一种由 Adobe Systems 开发的专用文档格式，它通过与设备和分辨率无关的格式表示二维文档。

PostScript

PostScript (PS) 是一种页面描述语言和编程语言，主要用于电子和桌面排版领域。- 在解码器中运行以生成图像。

打印机驱动程序

用于从计算机发送命令并传输数据到打印机的程序。

打印介质

可用于打印机、扫描仪、传真或复印机上的纸张、信封、标签以及透明胶片等介质。

PPM

每分钟页数 (PPM) 是衡量打印机打印速度的方法，表示打印机每分钟打印的页数。

PRN 文件

设备驱动程序接口，可以通过标准的输入/输出系统请求，使软件与设备驱动程序进行交互，使许多任务得以简化。

协议

这是在两个计算端点之间控制或实现连接、通信和数据传输的惯例或标准。

PS

请参见 PostScript。

PSTN

公共交换电话网 (PSTN) 是基于行业前提的全球公共电路交换电话网的网络，常通过配电板进行发送。

RADIUS

远程认证拨号用户服务 (RADIUS) 是用于远程用户认证和记费的协议。RADIUS 允许对身份验证数据进行集中式管理，如使用 AAA (认证、授权和计费) 概念来管理网络访问的用户名和密码。

分辨率

图片的清晰度，以每英寸点数 (DPI) 计量。dpi 越大，分辨率就越高。

SMB

服务器信息块 (SMB) 是主要应用于网络节点之间的共享文件、打印机、串行端口和混合通信的网络协议。还提供经过验证的相互处理的通信机制。

SMTP

简单邮件传输协议 (SMTP) 是 Internet 上的电子邮件发送标准。SMTP 是一种相对简单的文本协议，它指定了一个或多个信息接收人，然后将此信息文本发送出去。它是一个客户端到服务器的协议，可以将邮件信息从客户端发送至服务器。

SSID

服务集标识符 (SSID) 是无线局域网 (WLAN) 的名称。WLAN 中的所有无线设备均使用同一 SSID，以便相互通信。SSID 区分大小写，最大长度为 32 个字符。

子网掩码

子网掩码用于网络地址的联合，以决定该地址的哪一部分是网络地址，哪一部分是主机地址。

TCP/IP

传输控制协议 (TCP) 和 Internet 协议 (IP) 是实现运行 Internet 和大多数商业网络的协议堆栈的一组通信协议。

TCR

传送确认报告 (TCR) 提供了每次传送 (如任务状态、传送结果和发送页数) 的详细信息。此报告可以设置为在每次任务后打印或者仅在失败的传送后打印。

TIFF

标签图像文件格式 (TIFF) 是分辨率可变的位图图像格式。TIFF 通常描述来自扫描仪的图像数据。TIFF 图像利用标签、关键字来定义包含在文件中的图像的性质。这种灵活的、不依靠平台的格式可用于由不同的图像处理应用程序制成的图片。

墨粉盒

它是机器 (如打印机) 中一种装有墨粉的容器。墨粉是激光打印机和复印机中使用的一种粉末，可以在打印纸张上形成文字与图像。墨粉被定影器的热量融化后，会与纸张纤维紧密融合。

TWAIN

是用于扫描仪及其软件的行业标准。通过使用与 TWAIN 兼容的扫描仪和程序，由程序、Microsoft Windows 和 Apple Macintosh 操作系统的图像捕捉 API 开始扫描。

UNC 路径

统一命名协定 (UNC) 是在 Window NT 和其他 Microsoft 产品中访问网络共享的标准方法。UNC 路径的格式是：\\<服务器名称>\<共享名称>\<其他目录>。

URL

统一资源定位符 (URL) 是 Internet 上文档与资源的全局地址。地址的首部分指示使用的协议类型，第二部分指定了资源所处的 IP 地址或域名。

USB

通用串行总线 (USB) 是一种由 USB Implementers Forum, Inc. 开发的标准，用于连接计算机与外围设备。与并行端口不同，USB 的设计目的是将一台计算机同时与多台外围设备相连接。

水印

水印是纸张上可识别的图像和模式，在发送光下观察时颜色较淡。水印于 1282 年在意大利的博洛尼亚首次推出，由造纸者用于标识他们的产品，还可用于邮票、货币和其他政府文档以防伪造。

WEP

有线等效加密 (WEP) 是 IEEE 802.11 中指定的安全协议，以提供与有线 LAN 同等级的安全。WEP 通过加密无线电数据实现安全性，以使端点间传输的数据受到保护。

WIA

Windows 图像结构 (WIA) 最初是附带在 Windows Me 和 Windows XP 中推出的图像结构。可以在这些操作系统中用与 WIA 兼容的扫描仪进行扫描。

WPA

Wi-Fi 保护访问 (WPA) 是保护无线 (Wi-Fi) 计算机网络的一类系统，旨在提高 WEP 的安全特性。

WPA-PSK

WPA-PSK (WPA 预共享密钥) 是面向小型企业或家庭用户的 WPA 特殊模式。在无线接入点 (WAP) 以及任何无线便携式或台式设备中配置共享密钥或密码。WPA-PSK WPA-PSK 为无线客户端与关联的 WAP 之间的每个会话生成唯一密钥，以实现更高级的安全性。

